

Zilan®

ONYX

Smart Thermorobot

ZLN9334

INSTRUCTION MANUAL



RO

1700 Watt

230 V

50 Hz

www.zilan.com.tr

RENĂINĂI CĂ MANUALUL INFORMATIV A FOST CREAT PENTRU MAI MULTE MODELE ALE ACESTUI DISPOZITIV ESTE POSIBIL CA UNELE CARACTERISTICI MENȚIONATE ÎN MANUAL SĂ NU FIE DISPONIBILE PE DISPOZITIVULUI DVS. ACEASTĂ LIMBĂ A FOST TRADUSĂ CU AJUTORUL INTELIGENȚEI ARTIFICIALE.

I-INSTRUCȚIUNI DE SIGURANȚĂ

Citiți cu atenție aceste instrucțiuni înainte de a utiliza aparatul. Păstrați acest manual de instrucțiuni pentru referințe viitoare sau pentru utilizatori noi.

I.1 INSTRUCȚIUNI GENERALE DE SIGURANȚĂ

1. Verificați regulat corpul principal, recipientul, steamerul și celelalte componente pentru eventuale deteriorări. Dacă se detectează o deteriorare, nu utilizați aparatul.
2. Acest aparat este destinat exclusiv uzului casnic. Nu este adecvat pentru utilizare comercială sau industrială.
3. Acest aparat este destinat a fi utilizat în gospodării și aplicații similare, cum ar fi:
 - zone de bucătărie pentru personal în magazine, birouri și alte medii de lucru;
 - case de vacanță sau ferme;
 - de către clienți în hoteluri, moteluri și alte medii rezidențiale similare;
 - pensiuni de tip "bed and breakfast".
4. Acest aparat este conform cu standardele în vigoare pentru acest tip de produs.
5. Așezați aparatul pe o suprafață plană, stabilă și rezistentă la căldură, menținând o distanță sigură față de marginea blatului pentru a evita căderea.
6. Asigurați-vă că tensiunea rețelei corespunde cu tensiunea indicată pe eticheta aparatului și că priza de perete este împământată.
7. Când scoateți ștecherul din priză, trageți întotdeauna de ștecher, nu de cablu.
8. Nu porniți aparatul cu recipientul gol.
9. Nu utilizați aparatul la viteză mare dacă capacul este deschis.
10. Nu mișcați aparatul în timpul funcționării.
11. Asigurați întotdeauna o ventilație suficientă în timpul utilizării.
12. Corpul recipientului poate deveni fierbinte în timpul utilizării; folosiți întotdeauna mânerul prevăzut.
13. Nu utilizați aparatul în exterior.
14. Nu utilizați aparatul:
 - dacă ștecherul sau cablul de alimentare este deteriorat;
 - dacă aparatul este deteriorat în orice mod;

- dacă a fost scăpat pe jos.
- 15. Nu lăsați cablul de alimentare să atârne peste marginea mesei sau a blatului și asigurați-vă că nu intră în contact cu suprafețe fierbinți.
- 16. Nu plasați și nu folosiți acest produs în apropierea unei surse de căldură (aragaz, calorifer etc.).
- 17. Evitați înfășurarea cablului în jurul aparatului și nu îl îndoțiți.
- 18. Utilizați doar accesoriile furnizate împreună cu aparatul.
- 19. Nu scufundați niciodată aparatul, cablul de alimentare sau ștecherul în apă sau alte lichide.
- 20. Nu manevrați cablul sau aparatul cu mâinile ude.
- 21. Asigurați-vă că deconectați aparatul de la priză când nu îl folosiți.
- 22. Acest aparat nu este o jucărie. Țineți-l departe de copii.
- 23. Verificați cablul de alimentare în mod regulat pentru deteriorări vizibile. Dacă este deteriorat, trebuie înlocuit de către un centru de service autorizat pentru a evita orice pericol.
- 24. Dacă cablul de alimentare este deteriorat, acesta trebuie înlocuit de producător, reprezentantul său sau o persoană calificată similar pentru a evita riscurile.
- 25. Țineți aparatul departe de copii atunci când este conectat sau se răcește.
- 26. Nu utilizați capacul din plastic pentru a transporta alimente sau lichide fierbinți.
- 27. Când amestecați lichide fierbinți, aveți grijă să evitați stropirea, deoarece acestea pot cauza arsuri.
- 28. Nu îndepărtați capacul aparatului în timpul fierberii apei sau în timpul funcționării.
- 29. Lăsați întotdeauna aparatul să se răcească înainte de a-l curăța.
- 30. Acest aparat poate fi utilizat de persoane cu capacități fizice, senzoriale sau mentale reduse sau lipsa de experiență și cunoștințe, doar dacă au fost instruite și supravegheate privind utilizarea aparatului în siguranță și înțeleg riscurile implicate. Copiii nu trebuie să se joace cu aparatul.
- 31. Nu permiteți copiilor să utilizeze acest aparat. Țineți aparatul și cablul său departe de copii.
- 32. Pentru informații detaliate despre utilizarea accesoriilor, consultați paragraful “instrucțiuni” din acest manual.
- 33. Este esențial să mențineți aparatul curat deoarece intră în contact direct cu alimentele.
- 34. Pentru instrucțiuni privind curățarea suprafețelor în contact cu alimente sau ulei, consultați paragraful “curățare” din acest manual.

RO

35. Copiii trebuie supravegheați pentru a se asigura că nu se joacă cu aparatul.
36. Aveți mare grijă când manevrați lamele în timpul golirii recipientului sau curățării.
37. Opriti aparatul și scoateți-l din priză înainte de a schimba accesoriile sau de a vă apropia de piesele care se mișcă în timpul funcționării.
38. Scoateți întotdeauna aparatul din priză dacă nu este supravegheat și înainte de asamblare, demontare sau curățare.
39. Utilizarea necorespunzătoare poate provoca răni.
40. Fiți atenți când turnați lichide fierbinți în procesorul de gătit sau blender pentru a evita stropirile cauzate de fierberea bruscă.
41. Avertisment: evitați scurgerea lichidelor pe conector.
42. Aparatul trebuie utilizat numai cu suportul (unitatea motor) furnizat.
43. Suprafața elementului de încălzire poate rămâne fierbinte după utilizare.
44. Aveți grijă când manevrați lamele ascuțite, când goliți bolul și în timpul curățării.
45. Atenție când atingeți mânerul frontal pentru a deschide capacul (imediat după ce unitatea a terminat de funcționat) – suprafață fierbinte.
46. **ATENȚIE! LAME ASCUȚITE. MANEVRAȚI CU GRIJĂ!**
47. Dacă lamele sunt blocate în timpul amestecării, scoateți întotdeauna aparatul din priză înainte de a îndepărta alimentele care au cauzat blocajul.
48. Pentru instrucțiuni privind utilizarea accesoriilor, duratele de funcționare și setările de viteză, consultați paragrafele de mai jos.
49. Aparatul nu trebuie scufundat în apă.
50. Avertisment: risc potențial de rănire din cauza utilizării necorespunzătoare.

I.2 INSTRUCȚIUNI SPECIALE DE SIGURANȚĂ

1. Verificați în mod regulat corpul principal, recipientul, steamerul și celelalte componente pentru eventuale deteriorări. Dacă se constată vreo deteriorare, nu utilizați aparatul.
2. Orificiul de pe capacul recipientului poate fi acoperit doar cu cupa de măsurare. Nu folosiți haine sau alte obiecte.
3. Nu depășiți marcajul MAX de pe corpul recipientului.
4. Suprafața recipientului poate atinge temperaturi ridicate atunci când funcționează peste 60°C; folosiți o formă de protecție pentru a-l atinge sau muta.
5. Instrucțiunile pentru roboții de bucătărie și blendere avertizează împotriva utilizării necorespunzătoare.
6. Fiți atenți dacă turnați lichide fierbinți în robotul de bucătărie sau blender, deoarece acestea pot fi expulzate brusc din cauza formării bruște de abur.
7. Când folosiți steamerul: asigurați-vă că atât steamerul cât și recipientul sunt fixate corect.
8. Când folosiți aparatul la viteză mare, utilizați-l doar cu capacul plasat corect.
9. Nu expuneți nicio parte a corpului la aburul produs în timpul funcționării.
10. Asigurați-vă că orificiile de ventilație de pe spatele produsului nu sunt acoperite sau blocate, pentru a evita deteriorarea aparatului.

II-CARACTERISTICILE PRODUSULUI

II.1 DESCRIEREA GENERALĂ A PRODUSULUI

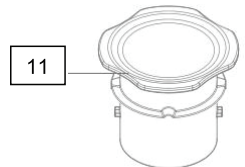
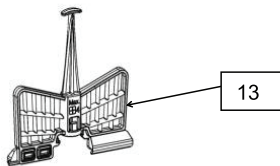
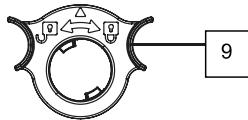
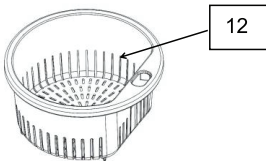
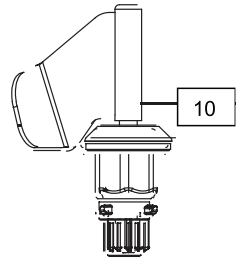
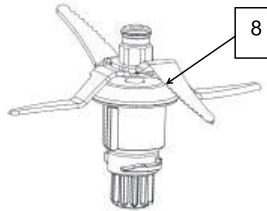
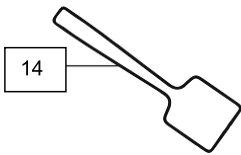
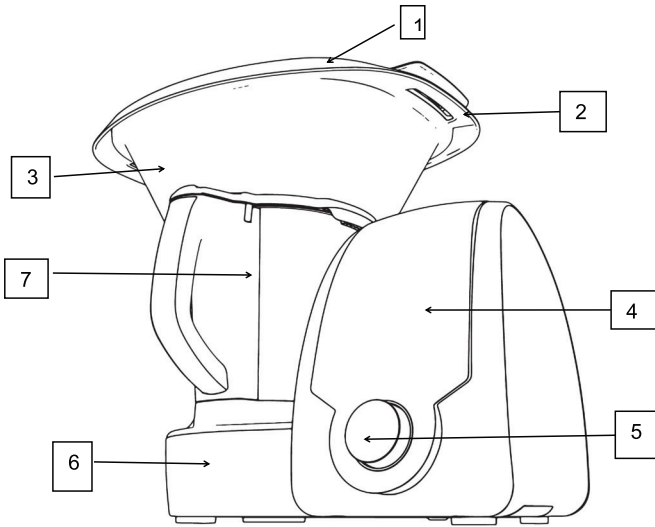

1. Capac pentru aburitor	8. Lamă multifuncțională
2. Suport pentru aburitor	9. Suport (brachet)
3. Corpul aburitorului	10. Lamă pentru frământat
4. Ecran LED	11. Cupă de măsurare
5. Buton de pornire/pauză/resetare	12. Coș de filtrare
6. Corp principal	13. Tel tip fluture
7. Recipient (vas)	14. Spatulă

II.2 CONȚINUTUL PACHETULUI

1x Robot de gătit	1x Coș pentru abur	1x Spatulă
1x Cupă de măsurare	1x Tel tip fluture	1x Manual de instrucțiuni
1x Aburitor din 2 straturi	2x Lame	

II.3 CARACTERISTICI TEHNICE ALE PRODUSULUI

Robotul vă va ajuta să creați rețete grozave de împărțit cu familia și prietenii!

Recipient din oțel inoxidabil cu o capacitate de 2L

Ecran LED cu butoane tactile

6 programe manuale: temporizator, viteză, temperatură, putere, cântar, turbo

Funcție de resetare: apăsați butonul de pornire/pauză timp de 2 secunde

Buton de pornire/pauză

Materiale utilizate: oțel inoxidabil (SS), plastic ABS și polipropilenă

Accesorii multiple incluse

Putere: 1700W (puterea motorului: 700W și puterea de încălzire: 1000W)

II.4 FUNCȚII POSIBILE

1. Tocare: taie legumele și carnea la dimensiunea dorită.
2. Mărunțire: mărunțește legume, ierburile aromatice, carne, usturoi și nuci în doar câteva secunde. Zdrobește chiar și gheața, permițându-vă să pregătiți cocktailuri și smoothie-uri.
3. Mixare: prepară milkshake-uri, sosuri, creme, piureuri și alte amestecuri cu o textură fină și catifelată.
4. Măcinare: robotul de bucătărie permite măcinarea unei game largi de alimente și pregătirea condimentelor și dressing-urilor naturale, cum ar fi pătrunjelul, busuiocul sau scorțișoara. În plus, vă puteți lăuda că vă preparați cafeaua acasă – aparatul macină boabele de cafea în doar câteva secunde.
5. Pulverizare: Puneți zahăr în aparat și creați propriul zahăr pudră pentru a decora cele mai delicioase deserturi.
6. Răzuire: Răzuiește ciocolată, năut, brânză, roșii, unt, pâine, cocos, nuci, alune, migdale și multe altele.
7. Bate cu accesoriul fluture: Veți putea bate ușor ouăle pentru a prepara omlete perfecte.
8. Bate spumă: Devino un profesionist în cofetărie, bate albușurile pentru a prepara beza sau cremă și gătește dulciuri delicioase rapid și simplu.
9. Emulsifică: Lama pentru frământat prepară omogen dressing-uri uimitoare pentru salate, cum ar fi maioneza și aioli (sos de usturoi și ulei de măsline) pentru a însoți cele mai bune feluri de mâncare.
10. Amestecă: Cu acest aparat poți amesteca orice ingrediente dorești în cel mai eficient mod.
11. Gătește: Poți încălzi, găti și prăji în același recipient. Datorită preciziei absolute a aparatului, temperatura de gătit poate fi controlată total. Sistemul său inteligent de încălzire asigură gătirea continuă fără a depăși temperatura setată, evitând lipirea sau arderea alimentelor.
12. Amestecă (agitare): Lama pentru frământat amestecă mâncarea în timpul gătirii asigurând încălzire uniformă. Această funcție este perfectă pentru prepararea risotto-ului, budincii de orez, cremă de vanilie

sau beșamel, obținând consistență și textură profesioniste datorită motorului său inovator cu super-putere.

13. Gătește la abur: Funcția perfectă pentru prepararea alimentelor complete, cu conținut scăzut de calorii și sănătoase, păstrând toate proprietățile naturale. Aburitorul permite gătitul la abur pe 2 niveluri diferite și gătește în același timp în vas. De exemplu, puteți găti la abur dorada cu sare și legume în aburitor, în timp ce gătiți chifteluțe și sos de roșii în baza vasului. Toate simultan, economisind energie și fără să afecteze aroma alimentelor.

14. Poșează: Datorită preciziei lamei pentru frământat, obțineți un poșat perfect fără grija amestecării sau controlului timpului.

15. Caramelizează: Caramelizează cu uleiuri aromate fără a le arde, păstrând toată aroma, datorită controlului precis al temperaturii acestui procesor de alimente.

16. Frământă: Puteți pregăti aluat pentru pâine în cantități mari într-o singură tură. Datorită accesoriului exclusiv pentru frământat, veți obține pâine perfectă.

17. Fierbe: Umpleți vasul cu apă și fierbeți orice aliment doriți.

III - UTILIZAREA ACCESORIILOR

III.1 UTILIZARE ȘI MONTARE

Asamblarea recipientului din oțel inoxidabil

1. Așezați capacul pe recipientul din oțel inoxidabil astfel încât cele două săgeți mici de pe capac și de pe mânerul recipientului să fie aliniate corect.

2. Apoi rotiți în sensul acelor de ceasornic pentru a închide și în sens invers acelor de ceasornic pentru a deschide. Dacă capacul nu este închis corect, aparatului termic nu i se va permite să pornească.

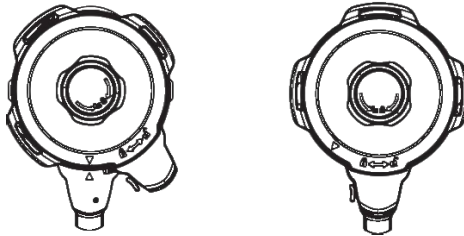

Notă: Recipientul are marcaje pe una dintre părțile sale și capacitatea maximă efectivă este de 2 L. Nu depășiți această cantitate pentru a asigura o funcționare corectă.

3. Așezați recipientul pe corpul principal, asigurându-vă că se potrivește corect în poziția sa adecvată. Dacă...

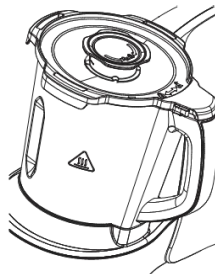

Montarea lamei de amestecare și a lamei de frământare

1. Fixează inelul de etanșare pe unitatea lamei.
2. Așează lama în locația prevăzută la baza recipientului. Asigură-te că baza lamei se aliniaza cu deschiderea prevăzută (vezi diagrama de mai jos).

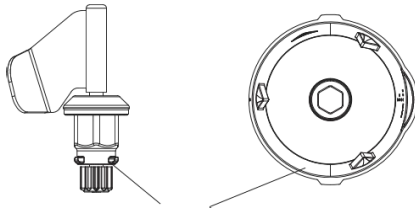

Aliniaza baza lamei cu locația deschiderii din recipient.

3. Întoarce recipientul cu grijă, ținând lama astfel încât să nu cadă.
4. Apoi, fixează suportul de prindere corect (vezi imaginea 1) pe partea inferioară a bolului și rotește-l în sensul acelor de ceasornic pentru a fixa lama (vezi imaginea 2).

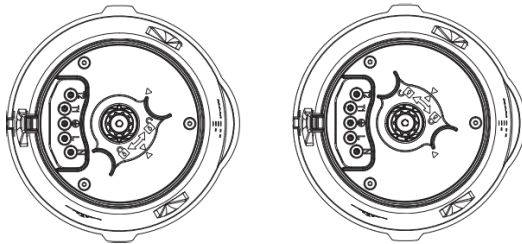

Pentru a scoate lama din poziția sa:

1. Întoarce recipientul cu susul în jos și rotește suportul lamei în sens invers acelor de ceasornic.
2. Apoi scoate lama cu grijă. Asigură-te că nu cade.

Notă: Folosește o cârpă pentru a acoperi lamele înainte de manipulare pentru a evita rănirea.

- Dacă lama nu este atașată corect, alimentele sau lichidele pot stropi în timpul gătitului.
- Lama pentru frământat este concepută pentru a frământa, amesteca și omogeniza alimentele fără a le tăia.
- Nu folosi lama pentru frământat la viteze peste 3, deoarece bolul poate vibra și prezenta risc.
- Distanța dintre lama pentru frământat și peretele bolului este de 1 cm, ceea ce poate cauza blocarea alimentelor. Dacă se întâmplă acest lucru, motorul se va opri și va intra în modul de auto-protecție.
- Folosește spatula pentru a amesteca și îndepărta alimentele blocate astfel încât aparatul să poată relua gătitul.

Montarea căniței de măsurat

Cănița de măsurat este folosită ca și capac al produsului pentru a preveni stropirea și pierderea căldurii și este utilizată pentru măsurarea cantității de aliment. Capacitatea sa maximă este de 100 ml.

1. Așezați cănița de măsurat în spațiul prevăzut pe capac.
2. Rotiți în sensul acelor de ceasornic pentru a bloca și în sens invers pentru a deschide.

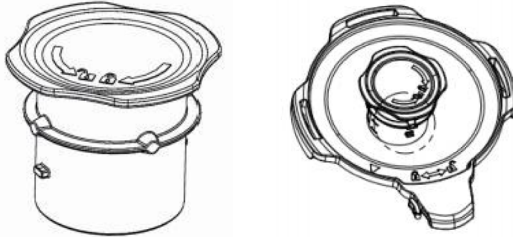

Avertismente:

Folosiți această căniță de măsurat și nu folosiți alte accesorii sau obiecte pentru a închide capacul recipientului.

Rotiți cănița de măsurat în sensul acelor de ceasornic până se fixează pentru a găti fără temperatură (piure, amestecare, tocare etc.).

Dacă doriți să gătiți cu temperatură, așezați cănița de măsurat în locul său fără să o blocați. Astfel, aburul va putea fi eliberat.

Spatulă

Spatula este singura unealtă potrivită pentru amestecarea alimentelor în interiorul recipientului; alte unelte pot zgâria și deteriora suprafața.

Avertismente: Nu poate fi utilizat în timp ce aparatul termic funcționează cu lamele sau cu accesoriul fluture.

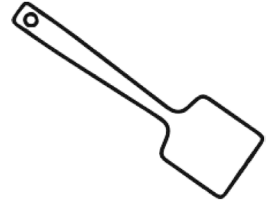

Accesoriul Fluture

Acest accesoriu se montează deasupra unității de lame, ajutând la amestecarea alimentelor și la eliminarea cocoloașelor. Montați fluturele pe unitatea de lame aliniind centrul axului cu orificiul fluturelui și împingeți în jos.

Avertismente:

- Nu utilizați aparatul decât dacă accesoriul este fixat corect în poziție.
- Nu folosiți viteze mai mari de 4.
- Nu folosiți fluturele și spatula în același timp.
- Nu turnați alimente în timpul funcționării cu acest accesoriu pentru a evita deteriorarea sau blocarea.

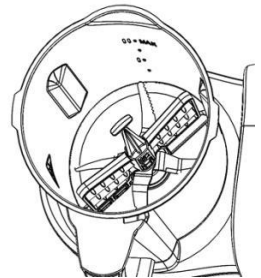

Aburitorul Mare

Aburitorul mare este compus din 3 părți: corpul aburitorului, capacul și grătarul. Capacitatea este de 3,5L.

1. Închideți aburitorul cu capacul său înainte de utilizare.
2. Așezați aburitorul pe recipient, asigurându-vă că se potrivește bine.

Avertismente:





Nu atingeți și nu vă apropiați de aburitor pentru a evita arsurile. Nu acoperiți orificiile aburitorului cu pânză sau alte obiecte. Aburul poate ieși pe margini sau alte zone, ceea ce poate cauza risc de arsuri. Este recomandat să puneți alimentele care necesită mai mult timp de gătire pe stratul inferior și alimentele care se gătesc mai ușor pe stratul superior.

Coșul

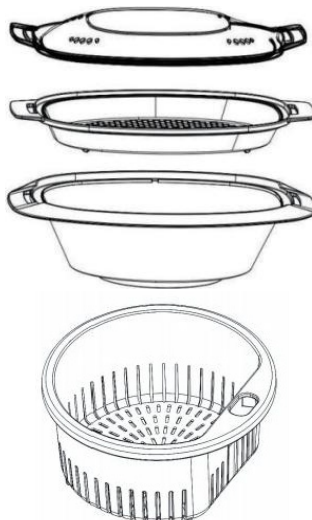
Acest aburitor mic este conceput pentru mai multe scopuri. Capacitatea sa este de 1L.

1. Pentru prepararea oricărui fel de rețetă cu aburi (ex: paste, tăiței, legume la abur etc.).
2. Poate fi folosit și ca filtru sau strecurătoare.

**III.2 VITEZĂ ȘI CAPACITATE RECOMANDATĂ PENTRU FIECARE ACCESORIU**

Accesoriu	Imagine	Funcție	Viteză	Capacitate	Durată de funcționare
Lama de amestecare		Tocare (+)	5	Maxim 2 L, tocați ingredientele în bucăți de 1-2 cm înainte de utilizare	1 min.
		Tocare (++)	10		1 min.
Lama de frământare		Frământare aluat pentru pâine, pizza etc.	2-3	Maxim 800 g aluat	5-20 min.
		Frământare aluat pentru tăiței	3	Maxim 400 g aluat	3 min.
Fluture		Amestecare	1-3	Maxim 2 L	30 min.
		Batere albușuri sau frișcă	4	Maxim 2 L	10 min.
Aburitor		Gătire la aburi a legumelor	N/A	Maxim 3.5 L	15 min.
		Gătire la aburi a cărnii	N/A	Maxim 3.5 L	20-30 min.

IV-UTILIZAREA PRODUSULUI

IV.1 ÎNAINTE DE UTILIZARE

Notă: Produsul poate emite un ușor miros la prima utilizare, care va dispărea după câteva minute. Acest lucru este cauzat de reziduuri din procesul de fabricație și nu afectează funcționarea aparatului.

1. Scoateți produsul din cutie și îndepărtați toate materialele de ambalare. Ambalajul poate fi păstrat pentru utilizări viitoare.
2. Asigurați-vă că produsul este în stare bună. Dacă observați semne vizibile de deteriorare, contactați imediat Serviciul Tehnic Oficial.
3. Așezați aparatul pe o suprafață curată, stabilă și plană. Nu îl plasați aproape de marginea mesei, în dulapuri încorporate sau pe suporturi suspendate.
4. Curățați aparatul înainte de prima utilizare: ștergeți carcasa cu o lavetă moale și uscată, iar lamele spălați-le cu apă caldă și detergent de vase. Clătiți cu apă curată și uscați cu grijă cu o lavetă moale.
5. Conectați aparatul la o sursă de alimentare și apăsați comutatorul de pornire pentru a-l activa. Aparatul va emite un semnal sonor, iar afișajul se va aprinde.

IV.2 SFATURI PRACTICE

- După utilizare, recipientul poate fi fierbinte. Nu atingeți suprafața recipientului din oțel inoxidabil.
- Cantitatea totală de ingrediente și lichid nu trebuie să depășească linia de maxim (2L pentru preparate reci și 1,5L pentru preparate calde). În caz de depășire, există risc de scurgere și arsuri.
- Dacă nu sunteți sigur de cantități, puteți folosi cânița de măsurat inclusă.
- Puteți amesteca ingredientele în recipient înainte de a pune capacul, acest lucru previne lipirea lor de fundul recipientului.
- Scoateți preparatul cald din recipient imediat după terminarea ciclului, deoarece bolul rămâne fierbinte și poate afecta preparatul.
- Dacă produsul nu pornește după conectare, verificați dacă recipientul și/sau capacul sunt poziționate corect.

IV.3 PROGRAME MANUALE

Dispozitivul este echipat cu 5 butoane pentru programe manuale: Timp, Viteză, Temperatură, Putere și WiFi. Acestea permit ajustarea manuală a programelor în funcție de preparatul dorit.



Timp



Viteză



Temperatură



Putere termică



WiFi

Timp	Posibilitatea de a seta secunde, minute și ore
Viteză	Posibilitatea de a ajusta viteza: de la 1 la 10
Temperatură	Posibilitatea de a ajusta temperatura: de la 37°C la 120°C
Putere termică	Posibilitatea de a ajusta puterea de încălzire: de la 1 la 10
WiFi	Posibilitatea de a conecta dispozitivul la rețeaua WiFi

COMUTATOR PORNIRE/OPRIRE (ON/OFF)

Comutatorul se află pe partea din spate a aparatului.
Folosii acest comutator pentru a porni sau opri aparatul.

**Buton START/PAUZĂ și funcția RESETARE**

1. Folosiți butonul rotativ pentru a regla toate setările: timp, temperatură etc. Rotiți în sensul acelor de ceasornic pentru a crește valoarea și în sens invers pentru a o micșora.
2. După selectarea setării sau programului dorit, apăsați butonul pentru a activa funcția, iar aparatul va începe să funcționeze.
3. În timpul procesului de setare sau în timpul funcționării aparatului, apăsați lung butonul timp de 2 secunde – aparatul va șterge toate setările și va reveni în modul de așteptare (standby).
4. Dacă nu are loc nicio acțiune asupra aparatului timp de 10 minute în modul standby, acesta se va opri automat.
5. În timpul gătitului, tocării, frământării etc., puteți apăsa butonul start/pauză. Procesul de gătire va intra în modul pauză, iar ecranul va afișa mesajul "PAUSE". Astfel, puteți deschide capacul, scoate recipientul sau adăuga ingrediente lipsă. După ce ați adăugat ingredientele, așezați toate elementele la locul lor și apăsați din nou butonul start/pauză pentru a relua funcționarea. Dacă aparatul rămâne în starea "PAUSE" timp de 10 minute fără nicio acțiune, acesta se va opri automat.

Temporizator (Timer)

Afișajul va arăta 00:00:00

1. Apăsați o dată butonul pentru temporizator – cifrele pentru minute vor începe să clipească. După setarea minutelor, apăsați din nou pentru a trece la setarea secundelor – cifrele pentru secunde vor clipi. Apoi apăsați încă o dată pentru a trece la setarea orelor – cifrele pentru ore vor clipi. Rotiți butonul spre stânga sau dreapta pentru a seta minutele / secunde / orele dorite.
2. În timpul funcționării, puteți apăsa butonul pentru temporizator pentru a ajusta timpul de gătire, iar aparatul va începe automat numărătoarea inversă.
3. Dacă temporizatorul nu a fost setat, aparatul va funcționa conform timpilor prestabiliți:
Încălzire (fără amestecare): max. 12 ore
Amestecare (viteză 1-4): max. 1 oră
Amestecare (viteză 5-10): max. 5 minute

Viteză (Speed)

1. În modul standby sau în timpul funcționării, apăsați acest buton pentru a intra în modul de setare a vitezei. Pictograma vitezei va clipi pe afișaj.
2. Rotiți butonul spre stânga pentru a scădea viteza și spre dreapta pentru a o crește, între nivelurile 1 și 10.
3. Apăsați butonul de viteză în timpul procesului de amestecare sau încălzire pentru a o ajusta. Opțiunile de viteză pot varia în funcție de temperatura de gătire.
4. Dacă viteza selectată este între 5 și 10, temporizatorul poate fi setat doar până la 5 minute. Pentru celelalte viteze (1-4), până la 1 oră.

Exemplu de preparat pentru fiecare viteză:

Viteză 1	Preparare mâncăruri la foc mic fără lipire pe fundul bolului, iaurt, risotto
Viteză 2	Sosuri (cu lama de frământat sau accesoriul fluture), prăjitură de ciocolată, mousse de ciocolată, cremă de vanilie
Viteză 3	Prăjit, aluat pentru pizza, aluat pentru pâine
Viteză 4	Sosuri, creme, albușuri bătute spumă (cu accesoriul fluture)
Viteză 5	Amestecat aluat pentru prăjituri / clătite / vafe, tăiat legume / carne
Viteză 6	Frământat paste groase
Viteză 7	Frișcă bătută
Viteză 8	Amestecat, supă fină
Viteză 9	Blenduit, amestecat
Viteză 10	Tocat, blenduit, zdrobit gheață, smoothie, curățare automată

Avertismente:

- Când viteza se schimbă de la 5 la 6 sau când aparatul începe să funcționeze, poate emite un zgomot. Acest lucru este complet normal și nu afectează funcționarea aparatului.
- Pentru a zdrobi sau toca cantități mari sau alimente tari, selectați mai întâi viteza 5, apoi comutați la viteza 10 pentru performanță optimă.

Temperatură

1. În modul standby sau în timpul funcționării, apăsați acest buton pentru a intra în modul de setare a temperaturii. Pictograma temperaturii va clipi pe afișaj.
2. Rotiți butonul în sens invers acelor de ceasornic pentru a reduce temperatura și în sensul acelor de ceasornic pentru a o crește, în intervalul 37°C - 120°C.

Avertisment: Indicatorul de temperatură se va aprinde în roșu când recipientul atinge temperaturi foarte ridicate, pentru a preveni arsurile. Dacă pictograma este roșie și doriți să utilizați o viteză mare, reduceți cantitatea de alimente sub 1,5L.

Putere de încălzire

1. În modul standby sau în timpul funcționării, apăsați acest buton pentru a intra în modul de setare a puterii de încălzire. Pictograma puterii termice va clipi pe afișaj.
2. Rotiți butonul în sens invers acelor de ceasornic pentru a reduce puterea și în sensul acelor de ceasornic pentru a o crește, de la nivelul 1 la nivelul 10.

Avertismente:

- Puterea de încălzire mică este recomandată pentru gătitul alimentelor grase sau în cantități mici, deoarece ambele necesită un control precis al temperaturii.
- Puterea mare de încălzire va găti alimentele mult mai rapid.
- Funcția de putere de încălzire nu se activează decât dacă temperatura este setată corespunzător. Se recomandă utilizarea setărilor implicite pentru fiecare nivel de temperatură.

WiFi

Conectați-vă la telefonul inteligent pentru a accesa toate rețetele și pentru a găti ușor.

Cântar

1. Cântarul electronic vă ajută să controlați cantitatea ingredientelor mai convenabil.
2. Pe ecranul LED va apărea 0000. Puteți adăuga ingredientele după necesitate.
3. Greutatea maximă este de 5000g; dacă greutatea depășește 5 kg, pe ecran va apărea codul E12."

Turbo

1. Această funcție permite aparatului să funcționeze la cea mai mare viteză. În modul standby, apăsați acest buton pentru a porni aparatul la viteză maximă.
2. Eliberați butonul, iar aparatul se va opri imediat.
3. Funcția poate funcționa maxim 1 minut de fiecare dată.

Avertisment:

- Când funcția TURBO este activată, aparatul poate emite un zgomot puternic deoarece funcționează la viteză maximă. Acest lucru este complet normal și nu afectează funcționarea aparatului.

V-CURĂȚARE ȘI ÎNTREȚINERE

- Recipientul este sigur pentru spălarea în mașina de spălat vase.
- Curățați robotul de bucătărie după fiecare utilizare.
- Deconectați aparatul de la sursa de alimentare și lăsați-l să se răcească înainte de curățare.
- Spălați lamele de tocat, lamele de frământat, telul fluture și celelalte accesorii cu apă caldă și săpun. Clătiți și uscați bine. Ștergeți corpul principal cu o lavetă curată și umedă. Dacă rămân reziduurile de mâncare, umeziți laveta în apă caldă cu săpun înainte de a șterge. Nu scufundați niciodată corpul principal în apă sau alte lichide.
- Pentru a menține performanța bună a aparatului, verificați și curățați partea detașabilă de la baza recipientului după fiecare utilizare.
- Ștergeți-o cu o lavetă moale și umedă și uscați-o bine înainte de a o folosi din nou.
- Dacă aparatul nu va fi folosit o perioadă lungă de timp, deconectați-l de la sursa de alimentare și depozitați-l într-un loc răcoros și sigur.
- Lamelele sunt sigure pentru spălarea în mașina de spălat vase.

VI-DEPANARE

Afișarea următoarelor coduri de eroare pe ecran este normală. Dacă problema persistă după ce ați aplicat soluțiile enumerate mai jos, contactați Centrul nostru de Servicii Clienți.

Cod Eroare	Descriere	Motivul problemei	Soluție
E1	Comutator de siguranță nefixat	Recipientul sau capacul recipientului nu sunt fixate corespunzător.	Reasamblarea recipientului și a capacului, asigurându-vă că toate părțile sunt montate corect și strâns.
E2	Senzor de temperatură lipsă	Recipientul nu este poziționat corect sau conexiunea senzorului de temperatură de la baza recipientului este deteriorată.	Reasamblarea recipientului și asigurarea fixării corecte și strânse.
E3	Motor blocat	Încărcarea în recipient este prea mare.	Reduceți volumul alimentelor din recipient sau tăiați-le în bucăți mai mici și reporniți aparatul.
E4	Temperatură prea ridicată	Nu există alimente în recipient sau există foarte puține, iar temperatura setată este prea mare pentru o perioadă prea lungă.	Adăugați alimente în recipient

E5	Temperatura motorului prea ridicată	Aparatul funcționează la sarcină mare pentru o perioadă prea lungă.	Opriți aparatul și lăsați-l să se răcească înainte de a-l reporni.
E7	Eșec la transferul vitezei	Temperatura NTC a motorului $\geq 90^{\circ}\text{C}$.	Opriți aparatul și reporniți-l.
E8	Defecțiune NTC motor	Blocaj la schimbarea vitezei între nivelurile joase (1-5) și cele înalte (6-10).	Opriți aparatul și reporniți-l.
E11	Nu se poate folosi funcția Pulse sau viteza peste nivelul 4 împreună cu temperatură și viteză mare.	Eșec la transferul vitezei.	Lăsați preparatul să se răcească sub 90°C și folosiți funcția Pulse din nou sau utilizați o viteză mai mică, nivelul 4.
E12	Suprasarcină de greutate	La pornirea programului de viteză, senzorul NTC al motorului nu este detectat.	<ol style="list-style-type: none"> 1. Reduceți greutatea la mai puțin de 5 kg. 2. Apăsați orice alt buton de setare sau apăsați butonul rotativ pentru a reveni la modul normal de funcționare.

VII-TRATAREA APARATELOR ELECTRICE ȘI ELECTRONICE LA SFÂRȘITUL VIEȚII UTILIZĂRII

Aplicabil în țările membre ale Uniunii Europene și în alte țări europene care au un sistem selectiv de colectare. Acest simbol de pe produs sau de pe ambalajul său indică faptul că produsul nu trebuie tratat ca deșeu menajer. În schimb, trebuie predat punctului de colectare corespunzător pentru reciclarea echipamentelor electrice și electronice. Prin asigurarea unei eliminări corecte a acestui produs, veți contribui la prevenirea consecințelor negative potențiale asupra mediului și sănătății umane, care ar putea apărea din cauza manipulării necorespunzătoare a deșeurilor acestui produs. Reciclarea materialelor ajută la conservarea resurselor naturale. Pentru informații mai detaliate despre reciclarea acestui produs, vă rugăm să contactați biroul local al orașului dumneavoastră sau serviciul local de colectare a deșeurilor menajere. Materialul de ambalaj este reciclabil. Eliminați ambalajul într-un mod ecologic și puneți-l la dispoziția serviciului de colectare pentru reciclare.



SERVICIUL DE ASISTENȚĂ TEHNICĂ ȘI GARANȚIE

Acest produs beneficiază de o garanție de 2 ani de la data achiziției, cu condiția prezentării bonului fiscal, ca produsul să fie în stare fizică perfectă și să fi fost utilizat corespunzător, conform instrucțiunilor din acest manual. Garanția nu acoperă următoarele situații: Produsul a fost utilizat în alte scopuri decât cele pentru care a fost destinat, utilizat necorespunzător, lovit, expus la umiditate, scufundat în lichide sau substanțe corozive, precum și orice altă defecțiune cauzată de client. Produsul a fost demontat, modificat sau reparat de persoane neautorizate de Serviciul Oficial de Asistență Tehnică. Defecțiunile rezultate din uzura normală a pieselor datorate utilizării. Serviciul de garanție acoperă toate defectele de fabricație ale aparatului pentru o perioadă de 2 ani, conform legislației în vigoare, cu excepția pieselor consumabile. În caz de utilizare necorespunzătoare, garanția nu se va aplica. Dacă în orice moment detectați o problemă cu produsul dumneavoastră sau aveți nelămuriri, nu ezitați să contactați Serviciul de Asistență Tehnică.

Pașii pentru conectarea WiFi

1. Descărcați aplicația "TuyaSmart".

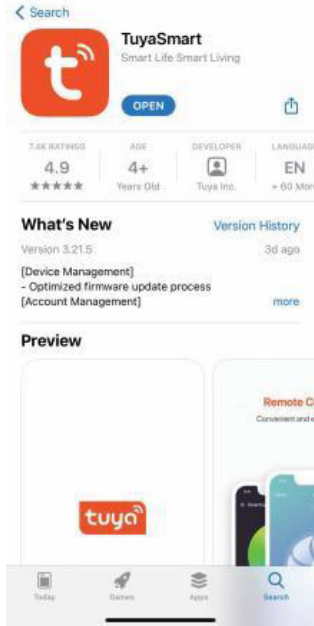

2. Deschideți aplicația, selectați "+" "+" în colțul din dreapta sus, alegeți "Kitchen Appliances", apoi "Cooker", introduceți contul și parola WiFi.

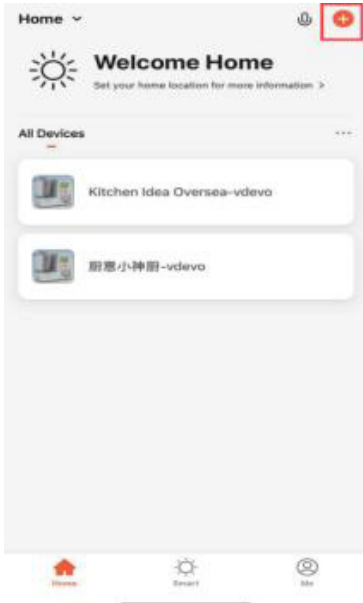

RO

3. Apăsați simultan butoanele pentru temperatură și putere timp de 3 secunde, până când auziți un sunet. Dacă conexiunea nu este realizată cu succes, verificați dacă aplicația este conectată la o rețea WiFi de 2.4GHz.



4. Selectați "Confirm indicator rapidly blink", apoi apăsați "Next".

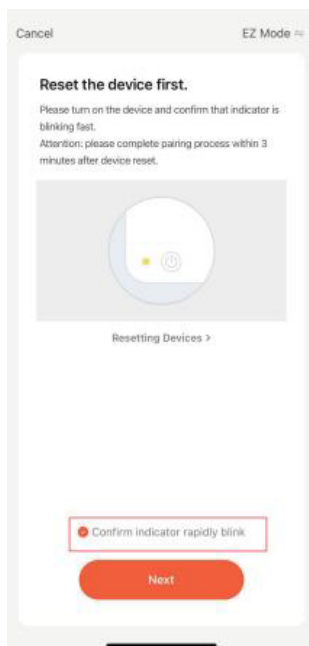

5. Așteptați conectarea dintre aplicație și aparat. După ce conexiunea este realizată cu succes, aplicația va afișa modelul aparatului.

Apăsați pe aplicația de pe telefon. Veți vedea aplicația afișată astfel:

Preferatele mele (My Favorite)

Marcați rețetele care vă interesează.

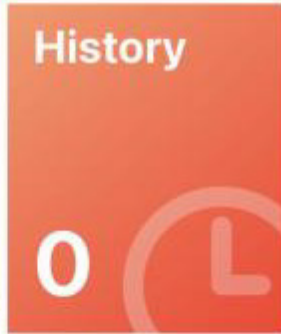
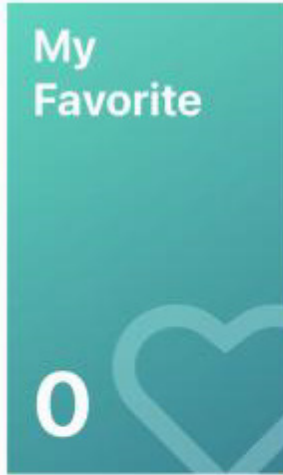

Istoric (Historic)
Salvează rețetele pe care le-ați preparat anterior.



Fă-o singur (DIY)
Pentru utilizatori avansați care doresc să configureze totul manual.

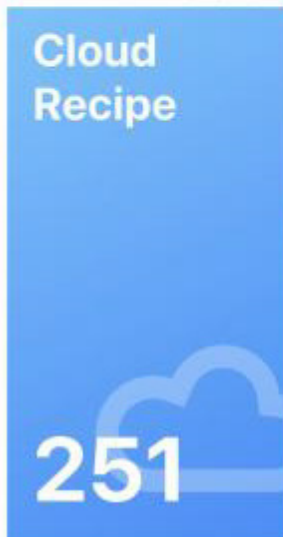

Rețete din Cloud (Cloud Recipe)

Colecție de rețete delicioase din întreaga lume.



Bucătar Simplu (Simple Chef)
Programe instant preinstalate, utile și rapide.



Importator:

- S.C. Zilanrom Trading S.r.l. Sos. Bucuresti-Urziceni nr 64B, Afumati, Jud ilfov (office@zilan.ro)
- S.C. Scule si Unelte Design S.r.l. Strada 3, nr 11A, Afumati, jud ilfov (office@zilanofficial.ro)



www.zilan.com.tr



@zilanhome