

AR GR BG AL RU IT ES GE FR BIH CRO PL RO TR DE EN

# Zilan®

2in1 Vertical Vacuum  
Cleaner  
ZLN1235



INSTRUCTION MANUAL

**800 Watt**

**220-240V**

**50-60 Hz**

[www.zilan.com.tr](http://www.zilan.com.tr)



PLEASE NOTE THAT THE DEVICE MANUAL CAN BE CREATED FOR MORE THAN ONE MODEL.  
INFORMATION YOUR DEVICE CAN NOT BE CONTAINING THE FUNCTION LISTED IN THE MANUAL.

## **GENERAL SAFETY INSTRUCTIONS & WARNINGS**

- Before using this device please read the instruction manual carefully.
- Please make sure the rated voltage is the same as the voltage that you used.
- Please keep the instructions, the guaranty certificate, the sales receipt, and if possible, the carton with the inner packaging!
- The device is intended exclusively for private use and not for commercial use, not for professional use!
- Always remove the plug from the socket whenever the device is not in use when attaching accessory parts, cleaning the device, or whenever a disturbance occurs. Switch off the device beforehand. Pull on the plug, not on the cable.
- To protect children from the dangers of electrical appliances, never leave them unsupervised with the device. Consequently, when selecting the location for your device, do so in such a way that children do not have access to the device. Take care to ensure that the cable does not hang down.
- Test the device and the cable regularly for damage. If there is damage of any kind, the device should not be used.
- Do not allow children to play with the device. Do not let children play with packaging material such as plastic bags.
- This appliance can be used by children aged 8 years and above and persons with physical, sensory, or mental disabilities, or lack of experience and knowledge, provided that they are supervised or have been given instructions on how to use the appliance safely and understand the possible hazards. Cleaning and user maintenance should not be done by children unless they are under 8 years old and unsupervised.
- Do not repair the device yourself, but rather consult an authorized expert in case of a problem.
- For safety reasons, a broken or damaged mains lead may only be replaced by an equivalent lead from the manufacturer, our customer service department, or a similar qualified person.
- Keep the device and the cable away from heat, direct sunlight, moisture, sharp edges, and the like.
- Switch off the device and unplug it, when you are not using the device.
- Use only original accessories provided by the supplier.

## EN

- Do not use the device outdoors. (Unless the device is designed to be used outside.) Always protect against zero or sub-zero temperatures.
- Never use near water (bathtub, sink, etc.). The appliance should not be exposed to rain or moisture. Only use the device when your hands are dry.
- If the device falls into water, unplug it before taking it out of the water. Do not touch the water source. The device must be checked by a specialist before it is used again. To avoid the risk of electric shock, do not clean the device with water or immerse it in water.
- Use the device only for the intended purpose.
- This device must only be operated when connected to a grounded socket installed in accordance with regulations. Make sure that the supply voltage corresponds to the voltage stated on the type plate.
- Damages that occur when the device is used for purposes other than those specified in the instructions or is used incorrectly or is not repaired by experts are not covered by the warranty.
- Always use the device on a flat and horizontal surface.
- The device should not be used anymore after, in case of falling on a hard surface from height. Even invisible damage may cause negative effects on the functional safety of the device. The device can only be used after being checked by a professional.
- Never carry or pull the device by holding the power plug as there is a risk of a short circuit due to cable breakage. Do not bend, pinch, or pull the power cord over sharp edges.
- If there is a ventilation hole, do not cover it. Do not pour any liquid or powder into the ventilation holes.
- Do not insert fingers or other objects into the open parts of the device.
- No liability is accepted in case of damage caused by improper use or failure to comply with these instructions.
- Please do not use the vacuum cleaner to clean detergent, kerosene, glass slag, needles, soot, water wet dust, matches, and other items.

## KNOW YOUR STICK VAKUUM CLEANER

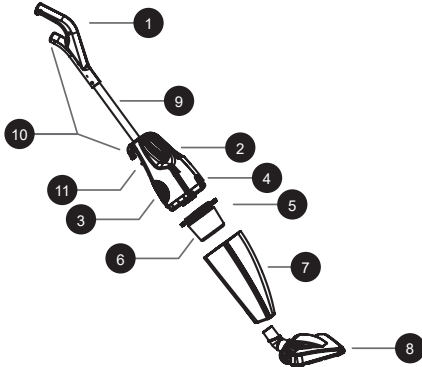

1. Ergonomic Handle
2. On/Off Switch
3. Motor Main Body
4. Dust Bin Locking Mechanism
5. Filter Chamber
6. Filter
7. Dust Bin
8. Ergonomic Floor Tool
9. Aluminium Eloxal Extension Apparatus
10. Cord Hooks
11. Locking Latch

**NOT:** Before first use, remove the appliance and accessories from the box. Please check against damage and faults. If there is any malfunction or damage to the device, do not use the appliance and contact an Authorized service.

**CAUTION!** Before beginning to assemble the appliance, in order not to cause any injuries please make sure the plug is not plugged in. Before every use, please check the appliance and cord for any damage.

## ASSEMBLY OF THE APPLIANCE

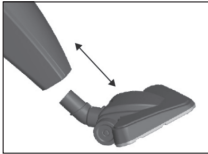

- Connect triangle floor apparatus (9) to dust bin inlet (8), for this purpose push floor apparatus into dust bin inlet.

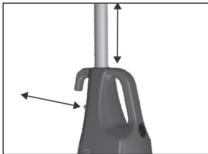

- Connect the tube (1) with ergonomic handle to main body (3).
- For this purpose, push upwards the locking latch (11) then insert the tube (1) with ergonomic handle to main body (3) by pushing. Please make sure that the handle is locked.
- Your vacuum cleaner is now ready for use.

## HOW TO USE

- Before every use, please check the appliance and cord for any damage.
- Before operating your appliance, please make sure that the dustbin filter is fitted properly.
- Install triangle floor apparatus.
- Connect the power cord.
- Turn on vacuum cleaner by pressing "ON/OFF" button.

## AFTER USE

- Immediately after your finish vacuuming, please perform the following operations. Do not leave your appliance in the open.
- Turn off your appliance by using On/Off button.
- Then unplug the appliance.
- Wrap the cord around cord hooks.
- Do not leave your vacuum cleaner near heat emitting devices such as stoves, radiators, or at places exposed to direct sunlight.

**NOTE!** Use only original filters provided by. In this way, you can have the perfect filtering.

## HOW TO EMPTY THE DUST BIN

- Always operate your vacuum cleaner with the dust filter fitted.
- In order to use your appliance with maximum performance and for long time, dust bin must be emptied and cleaned after every use.
- After removing floor apparatus, open the bin by pressing dust bin opening button.
- Empty the bin by removing the dust filter in it.
- Shake the cloth filter that is fitted around the dust filter. Follow the "Cleaning and Maintenance" instructions.
- After fitting the dust filter, insert it into the bin.
- Insert the bin to main body.

## CLEANING AND MAINTENANCE

**CAUTION!** Before cleaning or servicing your vacuum cleaner, always turn it off and unplug from the wall outlet.

- Do not use alcohol or solvent-based cleaners. Otherwise, your appliance may be damaged.
- Clean your appliance with a soft and slightly damp cloth. In the same way, when necessary, you can clean the dust bin. Floor apparatus must be checked against obstructions and cleaned at intervals.
- You can clean the cloth filter either by shaking the dust off it or by brushing the exterior gently. It is washable in every 5-7 uses. After shaking the dust off the filter, wash the clean part by keeping under cold or warm water, wait until the filter dries up, and insert the filter back.

**NOTE!** Cloth filter must be replaced every 6 months.

## SIMPLE FAULTS AND SOLUTIONS

Your appliance has been checked against any defects for quality control purposes. However, if it does not run for any reason, please try the solutions in following table before contacting authorized service.

Fault	Possible Cause	Solution
The appliance does not run	<ul style="list-style-type: none"> <li>• It is not plugged in.</li> <li>• The appliance is not on.</li> <li>• There is no power from the wall outlet.</li> <li>• Electric cord is damaged.</li> <li>• Motor protection is on.</li> </ul>	<ul style="list-style-type: none"> <li>• Please connect the power cord.</li> <li>• Turn on the appliance.</li> <li>• Try a different power outlet.</li> <li>• Service the appliance.</li> <li>• You should wait for maximum 5 minutes.</li> </ul>
The appliance does not vacuum	<ul style="list-style-type: none"> <li>• Filter is full or clogged.</li> </ul>	<ul style="list-style-type: none"> <li>• Replace the filter.</li> <li>• Clean the clogged section.</li> </ul>
The appliance runs at a louder volume than the normal	<ul style="list-style-type: none"> <li>• Pieces are jammed in the vacuum section.</li> </ul>	<ul style="list-style-type: none"> <li>• Remove the jammed pieces.</li> </ul>

### Correct Disposal of this product



- This marking indicates that this product should not be disposed with other household wastes throughout the EU.
- To prevent possible harm to the environment or human health from uncontrolled waste disposal, recycle it responsibly to promote the sustainable reuse of material resources.
- To return your used device, please use the return and collection systems or contact the retailer where the product was purchased. They can take this product for environmental safe recycling.

BITTE BEACHTEN SIE, DASS DAS GERÄTEHANDBUCH, INFORMATIONEN FÜR MEHR ALS EIN MODELL BEINHALTEN KANN. IHR GERÄT KÖNNTE MÖGLICHERWEISE NICHT DIE IN DER BEDIENUNGSANLEITUNG ERWÄHNTEN FUNKTIONEN BESITZEN. DIESE SPRACHE WURDE MIT HILFE VON KÜNSTLICHER INTELLIGENZ ÜBERSETZT.

## **ALLGEMEINE SICHERHEITSANWEISUNGEN & WARNHINWEISE**

- Bitte lesen Sie vor der Verwendung dieses Geräts die Bedienungsanleitung sorgfältig durch.
- Stellen Sie bitte sicher, dass die Nennspannung mit der von Ihnen verwendeten Spannung übereinstimmt.
- Bewahren Sie die Anweisungen, die Garantiekarte, den Kaufbeleg und, wenn möglich, den Karton mit der Innenverpackung auf!
- Das Gerät ist ausschließlich für den privaten Gebrauch bestimmt und nicht für den gewerblichen oder professionellen Gebrauch geeignet!
- Ziehen Sie immer den Stecker aus der Steckdose, wenn das Gerät nicht verwendet wird, beim Anbringen von Zubehöerteilen, bei der Reinigung des Geräts oder bei Störungen. Schalten Sie das Gerät vorher aus. Ziehen Sie am Stecker, nicht am Kabel.
- Um Kinder vor den Gefahren elektrischer Geräte zu schützen, lassen Sie sie niemals unbeaufsichtigt mit dem Gerät. Wählen Sie den Standort des Geräts so, dass Kinder keinen Zugang dazu haben. Achten Sie darauf, dass das Kabel nicht herunterhängt.
- Überprüfen Sie das Gerät und das Kabel regelmäßig auf Schäden. Bei jeglicher Art von Schaden darf das Gerät nicht verwendet werden.
- Lassen Sie Kinder nicht mit dem Gerät spielen. Lassen Sie Kinder nicht mit Verpackungsmaterial wie Plastiktüten spielen.
- Dieses Gerät kann von Kindern ab 8 Jahren sowie von Personen mit körperlichen, sensorischen oder geistigen Beeinträchtigungen oder mangelnder Erfahrung und Wissen verwendet werden, sofern sie beaufsichtigt werden oder Anweisungen zur sicheren Verwendung des Geräts erhalten haben und die möglichen Gefahren verstehen. Reinigung und Wartung dürfen nicht von Kindern unter 8 Jahren und unbeaufsichtigt durchgeführt werden.
- Reparieren Sie das Gerät nicht selbst, sondern wenden Sie sich im Problemfall an einen autorisierten Experten.
- Aus Sicherheitsgründen darf ein defektes oder beschädigtes Netzkabel nur durch ein gleichwertiges Kabel vom Hersteller, unserem Kundendienst oder einer ähnlich qualifizierten Person ersetzt werden.
- Halten Sie das Gerät und das Kabel von Hitze, direktem Sonnenlicht, Feuchtigkeit, scharfen Kanten und Ähnlichem fern.
- Schalten Sie das Gerät aus und ziehen Sie den Stecker, wenn Sie das Gerät nicht verwenden.
- Verwenden Sie nur Originalzubehör, das vom Lieferanten bereitgestellt wird.

## DE

- Verwenden Sie das Gerät nicht im Freien (es sei denn, das Gerät ist dafür vorgesehen). Schützen Sie es stets vor Temperaturen von null oder unter null Grad.
- Verwenden Sie das Gerät niemals in der Nähe von Wasser (Badewanne, Waschbecken usw.). Das Gerät darf nicht Regen oder Feuchtigkeit ausgesetzt werden. Verwenden Sie das Gerät nur, wenn Ihre Hände trocken sind.
- Wenn das Gerät ins Wasser fällt, ziehen Sie den Stecker, bevor Sie es herausnehmen. Berühren Sie die Wasserquelle nicht. Das Gerät muss vor der erneuten Verwendung von einem Fachmann überprüft werden. Um das Risiko eines Stromschlags zu vermeiden, reinigen Sie das Gerät nicht mit Wasser und tauchen Sie es nicht ins Wasser.
- Verwenden Sie das Gerät nur für den vorgesehenen Zweck.
- Dieses Gerät darf nur betrieben werden, wenn es an eine geerdete Steckdose angeschlossen ist, die gemäß den Vorschriften installiert wurde. Stellen Sie sicher, dass die Versorgungsspannung der auf dem Typenschild angegebenen Spannung entspricht.
- Schäden, die durch unsachgemäße Verwendung des Geräts, durch Nichtbeachtung der Anweisungen oder durch Reparaturen durch nicht qualifizierte Personen entstehen, sind nicht von der Garantie abgedeckt.
- Verwenden Sie das Gerät immer auf einer flachen und horizontalen Oberfläche.
- Das Gerät sollte nach einem Sturz auf eine harte Oberfläche aus großer Höhe nicht mehr verwendet werden. Auch unsichtbare Schäden können die Betriebssicherheit des Geräts beeinträchtigen. Das Gerät darf erst nach Überprüfung durch einen Fachmann wieder verwendet werden.
- Tragen oder ziehen Sie das Gerät niemals am Netzstecker, da die Gefahr eines Kurzschlusses durch Kabelbruch besteht. Biegen, quetschen oder ziehen Sie das Netzkabel nicht über scharfe Kanten.
- Wenn es ein Belüftungsloch gibt, decken Sie es nicht ab. Gießen Sie keine Flüssigkeiten oder Pulver in die Belüftungslöcher.
- Stecken Sie keine Finger oder andere Gegenstände in die offenen Teile des Geräts.
- Für Schäden, die durch unsachgemäßen Gebrauch oder Nichteinhaltung dieser Anweisungen entstehen, wird keine Haftung übernommen.
- Verwenden Sie den Staubsauger nicht, um Reinigungsmittel, Kerosin, Glassplitter, Nadeln, Ruß, feuchten Staub, Streichhölzer oder ähnliche Gegenstände zu reinigen.

## KENNEN SIE IHREN STABSTAUBSAUGER

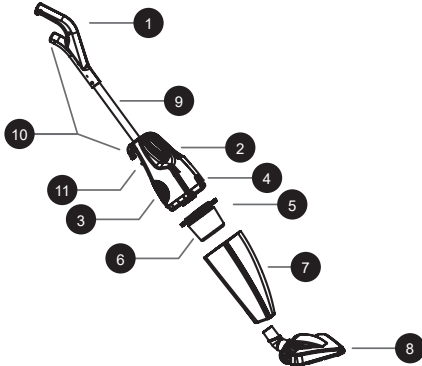

1. Ergonomischer Griff
2. Ein-/Ausschalter
3. Motorhauptgehäuse
4. Verriegelungsmechanismus für den Staubbehälter
5. Filterkammer
6. Filter
7. Staubbehälter
8. Ergonomisches Bodendüsenwerkzeug
9. Aluminium-Eloxal-Verlängerungsgerät
10. Kabelhaken
11. Verriegelungshebel

**HINWEIS:** Vor der ersten Benutzung nehmen Sie das Gerät und das Zubehör aus der Verpackung. Überprüfen Sie es auf Schäden und Fehler. Wenn das Gerät eine Fehlfunktion aufweist oder beschädigt ist, verwenden Sie es nicht und wenden Sie sich an einen autorisierten Kundendienst.

**VORSICHT!** Bevor Sie mit der Montage des Geräts beginnen, stellen Sie sicher, dass der Stecker nicht eingesteckt ist, um Verletzungen zu vermeiden. Überprüfen Sie vor jedem Gebrauch das Gerät und das Kabel auf mögliche Schäden.

## MONTAGE DES GERÄTS

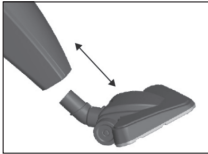

- Schließen Sie das dreieckige Bodendüsenwerkzeug (9) am Staubbehältereinlass (8) an. Drücken Sie dazu das Bodendüsenwerkzeug in den Staubbehältereinlass.

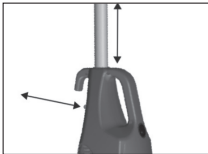

- Verbinden Sie das Rohr (1) mit ergonomischem Griff mit dem Hauptgehäuse (3).
- Drücken Sie dazu den Verriegelungshebel (11) nach oben und schieben Sie das Rohr (1) mit ergonomischem Griff in das Hauptgehäuse (3). Stellen Sie sicher, dass der Griff verriegelt ist.
- Ihr Staubsauger ist jetzt einsatzbereit.

## ANWENDUNG

- Überprüfen Sie vor jedem Gebrauch das Gerät und das Kabel auf mögliche Schäden.
- Stellen Sie sicher, dass der Filter im Staubbehälter ordnungsgemäß eingesetzt ist.
- Montieren Sie das dreieckige Bodendüsenwerkzeug.
- Schließen Sie das Netzkabel an.
- Schalten Sie den Staubsauger ein, indem Sie den "EIN/AUS" Knopf drücken.

## NACH DEM GEBRAUCH

- Führen Sie unmittelbar nach dem Staubsaugen folgende Schritte aus. Lassen Sie Ihr Gerät nicht ungesichert stehen.
- Schalten Sie Ihr Gerät mit der EIN/AUS-Taste aus.
- Ziehen Sie anschließend den Netzstecker.
- Wickeln Sie das Kabel um die Kabelhaken.
- Lassen Sie Ihren Staubsauger nicht in der Nähe von Wärmequellen wie Öfen oder Heizkörpern stehen und setzen Sie ihn nicht direkter Sonneneinstrahlung aus.

**HINWEIS!** Verwenden Sie nur die Originalfilter des Herstellers. So erzielen Sie die optimale Filterleistung.

## WIE MAN DEN STAUBBEHÄLTER LEERT

- Betreiben Sie Ihren Staubsauger immer mit eingesetztem Staubfilter.
- Um Ihr Gerät mit maximaler Leistung und über einen langen Zeitraum zu nutzen, muss der Staubbehälter nach jedem Gebrauch geleert und gereinigt werden.
- Entfernen Sie das Bodendüsen-Zubehör und öffnen Sie den Staubbehälter, indem Sie die Staubbehälteröffnungstaste drücken.
- Leeren Sie den Staubbehälter, indem Sie den darin befindlichen Staubfilter herausnehmen.
- Schütteln Sie den Stofffilter, der um den Staubfilter herum angebracht ist. Folgen Sie den Anweisungen unter "Reinigung und Wartung".
- Setzen Sie den Staubfilter wieder ein und legen Sie ihn in den Staubbehälter.
- Setzen Sie den Staubbehälter wieder in das Hauptgerät ein.

## REINIGUNG UND WARTUNG

**ACHTUNG!** Bevor Sie Ihren Staubsauger reinigen oder warten, schalten Sie ihn immer aus und ziehen Sie den Netzstecker aus der Steckdose.

- Verwenden Sie keine alkohol- oder lösungsmittelbasierten Reiniger. Andernfalls könnte Ihr Gerät beschädigt werden.
- Reinigen Sie Ihr Gerät mit einem weichen, leicht feuchten Tuch. Bei Bedarf können Sie auch den Staubbehälter auf diese Weise reinigen. Die Bodendüsen sollten regelmäßig auf Verstopfungen überprüft und gereinigt werden.
- Den Stofffilter können Sie entweder durch Abklopfen des Staubes oder durch sanftes Abbürsten der Außenseite reinigen. Er ist nach jeweils 5–7 Anwendungen waschbar. Klopfen Sie den Staub vom Filter ab, waschen Sie dann den sauberen Teil unter kaltem oder warmem Wasser, warten Sie, bis der Filter vollständig trocken ist, und setzen Sie ihn anschließend wieder ein.

**HINWEIS!** Der Stofffilter muss alle 6 Monate ausgetauscht werden.

## EINFACHE FEHLER UND LÖSUNGEN

Ihr Gerät wurde im Rahmen der Qualitätskontrolle auf Mängel geprüft. Sollte es jedoch aus irgendeinem Grund nicht funktionieren, versuchen Sie bitte die folgenden Lösungen, bevor Sie den autorisierten Kundendienst kontaktieren.

Fehler	Mögliche Ursache	Lösung
Das Gerät läuft nicht.	<ul style="list-style-type: none"> <li>• Es ist nicht eingesteckt.</li> <li>• Das Gerät ist nicht eingeschaltet.</li> <li>• Es liegt kein Strom aus der Steckdose an.</li> <li>• Das Netzkabel ist beschädigt.</li> <li>• Der Motorschutz ist aktiviert.</li> </ul>	<ul style="list-style-type: none"> <li>• Schließen Sie das Netzkabel an.</li> <li>• Schalten Sie das Gerät ein.</li> <li>• Probieren Sie eine andere Steckdose.</li> <li>• Lassen Sie das Gerät warten.</li> <li>• Warten Sie maximal 5 Minuten.</li> </ul>
Das Gerät saugt nicht.	<ul style="list-style-type: none"> <li>• Der Filter ist voll oder verstopft.</li> </ul>	<ul style="list-style-type: none"> <li>• Ersetzen Sie den Filter.</li> <li>• Reinigen Sie den verstopften Abschnitt.</li> </ul>
Das Gerät läuft lauter als normal.	<ul style="list-style-type: none"> <li>• Teile sind im Saugabschnitt blockiert.</li> </ul>	<ul style="list-style-type: none"> <li>• Entfernen Sie die blockierten Teile.</li> </ul>

Importeur: Enstore GmbH, Rudolf-Diesel-Straße 7 71154 Nufringen-Germany

### Korrekte Entsorgung dieses Produkts



- Diese Kennzeichnung weist darauf hin, dass dieses Produkt in der EU nicht mit anderem Hausmüll entsorgt werden darf.
- Um mögliche Schäden für die Umwelt oder die menschliche Gesundheit durch unkontrollierte Abfallentsorgung zu verhindern, recyceln Sie es verantwortungsvoll, um die nachhaltige Wiederverwendung von Materialressourcen zu fördern.
- Um Ihr gebrauchtes Gerät zurückzugeben, nutzen Sie bitte die Rückgabe- und Sammelsysteme oder kontaktieren Sie den Händler, bei dem das Produkt gekauft wurde. Er kann dieses Produkt umweltgerecht recyceln.

CİHAZ KILAVUZU BİR DEN FAZLA MODEL BİLGİSİ İÇİN OLUŞTURULMUŞ OLABİLECEĞİNİ LÜTFEN DİKKATE ALINIZ.  
CİHAZINIZ, KILAVUZ İÇERİSİNDE BAHSİDİLEN ÖZELLİKLERİ İÇERMİYOR OLABİLİR.  
DİL YAPAY ZEKA YARDIMIYLA ÇEVİRİLMİŞTİR.

## GENEL GÜVENLİK TALİMATLARI VE UYARILAR

- Bu cihazı kullanmadan önce lütfen kullanım kılavuzunu dikkatlice okuyun.
- Kullanacağınız voltajın, cihazın belirtilen voltajıyla aynı olduğundan emin olun.
- Kullanım kılavuzunu, garanti belgesini, satış fişini ve mümkünse iç ambalajıyla birlikte kartonu saklayın!
- Cihaz yalnızca özel kullanım için tasarlanmıştır ve ticari ya da profesyonel kullanım için değildir!
- Cihaz kullanılmadığında, aksesuar takarken, cihazı temizlerken veya bir arıza durumunda her zaman fişi prizden çekin. Cihazı önceden kapatın. Kabloyu değil, fişi çekin.
- Çocukları elektrikli cihazların tehlikelerinden korumak için cihazı onlarla gözetimsiz bırakmayın. Bu nedenle, cihazınızı yerleştirirken çocukların cihaza erişemeyeceği bir konum seçin. Kablonun sarkmadığından emin olun.
- Cihazı ve kablosunu düzenli olarak hasar açısından kontrol edin. Herhangi bir hasar varsa, cihaz kullanılmamalıdır.
- Çocukların cihazla oynamasına izin vermeyin. Çocukların plastik torba gibi ambalaj malzemeleriyle oynamalarına izin vermeyin.
- Bu cihaz, 8 yaş ve üzeri çocuklar ve fiziksel, duyuşsal veya zihinsel engelli ya da yeterli deneyim ve bilgiye sahip olmayan kişiler tarafından, gözetim altında oldukları veya cihazın güvenli bir şekilde nasıl kullanılacağına dair talimat aldıkları sürece kullanılabilir. Temizlik ve kullanıcı bakımı, 8 yaşından küçük çocuklar tarafından gözetimsiz yapılmamalıdır.
- Cihazı kendiniz tamir etmeyin; bir sorun durumunda yetkili bir uzmana başvurun.
- Güvenlik nedenleriyle, kırılmış veya hasar görmüş bir ana kablo yalnızca üreticiden, müşteri hizmetleri departmanımızdan veya benzer nitelikli bir kişiden alınan eşdeğer bir kablo ile değiştirilebilir.
- Cihazı ve kablosunu ısıdan, doğrudan güneş ışığından, nemden, keskin kenarlardan ve benzer durumlardan uzak tutun.
- Cihazı kullanmadığınızda kapatın ve fişi çekin.
- Yalnızca tedarikçi tarafından sağlanan orijinal aksesuarları kullanın.
- Cihazı dışarıda kullanmayın. (Cihaz dış mekân kullanımı için

## TR

tasarlanmadıysa.) Her zaman sıfır veya sıfır altı sıcaklıklara karşı koruyun.

- Cihazı suyun yakınında (kület, lavabo vb.) asla kullanmayın. Cihaz yağmur veya neme maruz bırakılmamalıdır. Cihazı yalnızca elleriniz kuru olduğunda kullanın.
- Cihaz suya düşerse, suyun içinden çıkarmadan önce fişini çekin. Su kaynağına dokunmayın. Cihazın tekrar kullanımdan önce bir uzman tarafından kontrol edilmesi gerekir. Elektrik çarpması riskini önlemek için cihazı suyla temizlemeyin veya suya daldırmayın.
- Cihazı yalnızca amacına uygun olarak kullanın.
- Bu cihaz yalnızca mevzuata uygun olarak kurulan topraklanmış bir prize bağlıyken çalıştırılmalıdır. Besleme voltajının cihazın etiketinde belirtilen voltaja aynı olduğundan emin olun.
- Cihazın, talimatlarda belirtilen amaçlar dışında kullanılması, yanlış kullanılması veya uzmanlar tarafından onarılmaması durumunda meydana gelen hasarlar garanti kapsamında değildir.
- Cihazı her zaman düz ve yatay bir yüzeyde kullanın.
- Cihaz bir yükseklikten sert bir zemine düştüğünde kullanılmamalıdır. Görünmeyen hasarlar bile cihazın işlevsel güvenliği üzerinde olumsuz etkiler yaratabilir. Cihaz yalnızca bir profesyonel tarafından kontrol edildikten sonra kullanılabilir.
- Cihazı taşımak veya kabloyu tutarak çekmek asla yapılmamalıdır; çünkü kablo kırılması nedeniyle kısa devre riski vardır. Güç kablosunu keskin kenarlara bükmeyin, sıkıştırmayın veya çekmeyin.
- Havalandırma deliği varsa, üzerini kapatmayın. Havalandırma deliklerine sıvı veya toz dökmeyin.
- Cihazın açık kısımlarına parmaklarınızı veya diğer nesnelere sokmayın.
- Bu talimatlara uyulmaması veya cihazın yanlış kullanılması durumunda meydana gelen hasarlardan dolayı sorumluluk kabul edilmez.
- Lütfen elektrikli süpürgeyi deterjan, gazyağı, cam kırığı, iğneler, is, suyla ıslanmış toz, kibrit ve diğer maddeleri temizlemek için kullanmayın.

## DİKEY ELEKTRİK SÜPÜRGENİZİ TANIYIN

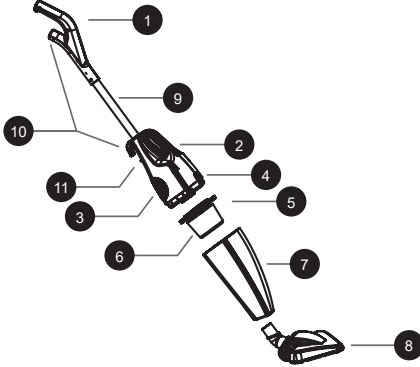

1. Ergonomik Kulp
2. Açma/Kapama Anahtarı
3. Motor Ana Gövde
4. Toz Haznesi Kilit Mekanizması
5. Filtre Haznesi
6. Filtre
7. Toz Haznesi
8. Ergonomik Süpürücü
9. Alüminyum Eloksal Uzatma Aparatı
10. Kablo Sarma Kancaları
11. Tutma Sapı Kilitleme Mandalı

**NOT:** İlk kullanımdan önce cihazı ve aksesuarları kutusundan çıkarınız. Hasar ve arızalara karşı kontrol ediniz. Cihazda herhangi bir arıza ya da hasar var ise, cihazı kullanmayınız ve yetkili servise başvurunuz. **UYARI!** Cihazınızı birleştirmeye başlamadan önce herhangi bir yaralanmaya sebep olmamak için, fişinin prize takılı olmadığından emin olunuz. Her kullanımdan önce, cihazınızı ve kablosunu herhangi bir hasara karşı kontrol ediniz.

## CİHAZIN BİRLEŞTİRİLMESİ

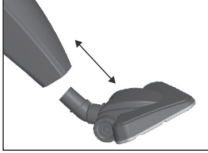

- 8 nolu üçgen yer aparatı 7 nolu toz haznesi girişi ile birleştiriniz, bunun için yer aparatını hazne girişine itiniz.

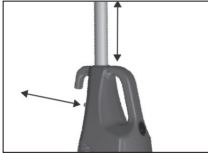

- 1 nolu ergonomik tutma kulplu boruyu 3 nolu ana gövde ile birleştiriniz.
- Bunun için, 11 nolu kilitleme mandalını yukarı doğru iterek, ergonomik tutma kulplu boruyu 3 nolu ana gövdeye oturtunuz. Tutma sapının kilitlendiğinden emin olunuz.
- Süpürge artık kullanıma hazır.

## KULLANIM

- Her kullanımdan önce, cihazınızı ve kablosunu herhangi bir hasara karşı kontrol ediniz.
- Cihazınızı çalıştırmadan önce, toz haznesi filtresinin düzgünce takılı olduğundan emin olunuz.
- Üçgen yer aparatını takınız.
- Kabloyu prize takınız.
- Açıp kapatma "ON/OFF" tuşuna basarak süpürgeyi çalıştırın.

## KULLANIMIN ARDINDAN

- Süpürme işleminizi bitirmenizin hemen ardından aşağıdaki işlemleri uygulayınız. Cihazınızı asla ortada bırakmayınız.
- On/Off tuşunu kullanarak cihazınızı kapatınız.
- Ardından cihazın fişini prizden çekiniz.
- Kabloyu kablo sarma kancalarına dolayarak toplayınız.
- Süpürge kesinlikle ısı yayan, radyatör, soba gibi cihazların yakınında, direkt güneş ışığı alan yerlere bırakmayınız.

**NOT!** Sadece orijinal filtreleri kullanınız. Ancak böylelikle mükemmel filtrelemeyi sağlayabilirsiniz.

## TOZ HAZNESİNİN BOŞALTIMASI

- Elektrikli süpürgeyi her zaman, toz filtresi takılıyken çalıştırınız.
- Cihazınızı maksimum performansla ve uzun süre kullanabilmeniz için, her kullanımdan sonra toz haznesi boşaltılıp temizlenmelidir.
- Yer aparatını çıkarttıktan sonra toz haznesi açma tuşuna basarak hazneyi acınız.
- Hazne içerisindeki toz filtresini çıkartarak hazneyi boşaltınız.
- Toz filtre çerçevesine takılı bez filtreyi silkeleyiniz. "Temizlik ve Bakım" talimatlarına uyunuz.
- Toz filtreyi hazneye tekrar takarak, oturtunuz.
- Hazneyi ana gövdeye takınız.

## TEMİZLİK VE BAKIM

**UYARI!** Süpürgeyi temizlemeden ya da bakım yapmadan önce mutlaka kapatınız ve fişini prizden çekiniz.

- Kesinlikle alkol ve solvent bazlı temizleyiciler kullanmayınız. Aksi takdirde cihazınıza zarar verebilirsiniz.
- Cihazınızı yumuşak ve hafif bir nemli bezle temizleyiniz. Aynı şekilde gerektiğinde toz haznesini de temizleyebilirsiniz. Yer aparatı belirli aralıklarla tıkanıklığa karşı kontrol edilip temizlenmelidir.
- Bez filtre üzerindeki tozu silkeleyerek ya da yumuşak bir fırça yardımıyla dış yüzeyini hafifçe fırçalayarak temizleyebilirsiniz. 5-7 kullanımda bir yıkanabilir. Filtrenin tozunu silkeledikten sonra, temiz tarafını akan soğuk ya da ılık su altına tutmak suretiyle yıkayınız ve filtre tamamen kuruyana kadar bekleyiniz filtreyi yerine geri takınız.

**NOT!** Bez filtre 6 ayda bir değiştirilmelidir.

## BASİT HATALAR VE ÇÖZÜMLERİ

Cihazınız herhangi bir arızaya karşı kalite kontrolden geçirilmiştir. Ancak yine de herhangi bir nedenden dolayı çalışmaz ise, Yetkili Servise başvurmadan önce aşağıdaki tablo da yer alan çözüm yollarını deneyiniz.

Hata	Muhtemel Sebebi	Çözüm
Cihaz çalışmıyor	<ul style="list-style-type: none"> <li>• Fiş prize takılı değil.</li> <li>• Cihaz açık değil.</li> <li>• Prizden elektrik gelmiyor.</li> <li>• Elektrik kablosu zarar görmüş.</li> <li>• Motor koruma devrede.</li> </ul>	<ul style="list-style-type: none"> <li>• Fişi prize takınız.</li> <li>• Cihazı açınız.</li> <li>• Farklı bir priz deneyiniz.</li> <li>• Cihazı tamire götürünüz.</li> <li>• Maximum 5 dk beklenmelidir.</li> </ul>
Cihaz vakumlamıyor	<ul style="list-style-type: none"> <li>• Filtre dolu ya da tıkalı.</li> </ul>	<ul style="list-style-type: none"> <li>• Filtreyi değiştiriniz.</li> <li>• Tıkalı kısmı temizleyiniz.</li> </ul>
Cihaz normalden yüksek sesle çalışıyor	<ul style="list-style-type: none"> <li>• Vakum kısımlarına parçalar sıkışmış.</li> </ul>	<ul style="list-style-type: none"> <li>• Sıkışan parçaları çıkarınız.</li> </ul>

### Uygun ürün imhası



- İşbu işaret, mevcut ürünün AB içerisinde diğer evsel atıklarla birlikte imha edilmemesi gerektiğini belirtmektedir.
- Kontrol edilmemiş atık bertarafının çevreye ve insan sağlığına verebileceği muhtemel zararları önlemek adına, ürünü sorumluluk içinde maddi kaynakların sürdürülebilir yeniden kullanımına teşvik adına geri dönüştürün.
- Kullandığınız cihazın iadesi için, lütfen iade ve toplama sistemlerini kullanın veya ürünü satın alındığı bayi ile iletişime geçin. Çevresel güvenli geri dönüşüm için mevcut ürünü sizden alacaklardır.

RENĂINĂI CĂ MANUALUL INFORMATIV A FOST CREAT PENTRU MAI MULTE MODELE ALE ACESTUI DISPOZITIV ESTE POSIBIL CA UNELE CARACTERISTICI MENȚIONATE ÎN MANUAL SĂ NU FIE DISPONIBILE PE DISPOZITIVULUI DVS. ACEASTĂ LIMBĂ A FOST TRADUSĂ CU AJUTORUL INTELIGENȚEI ARTIFICIALE.

## **INSTRUCȚIUNI ȘI AVERTISMENTE GENERALE DE SIGURANȚĂ**

- Înainte de a utiliza acest dispozitiv, citiți cu atenție manualul de instrucțiuni.
- Asigurați-vă că tensiunea nominală este aceeași cu tensiunea pe care o utilizați.
- Păstrați instrucțiunile, certificatul de garanție, bonul de vânzare și, dacă este posibil, cutia cu ambalajul interior!
- Dispozitivul este destinat exclusiv pentru utilizare privată și nu pentru uz comercial, nu pentru uz profesional!
- De fiecare dată când dispozitivul nu este utilizat, când atașați piese de schimb, când curățați dispozitivul sau când apare o defecțiune, deconectați-l din priză. Opriti dispozitivul înainte de a-l deconecta. Trageți de priză, nu de cablu.
- Pentru a proteja copiii de pericolele electrocasnicelor, nu-i lăsați niciodată nesupravegheați cu dispozitivul. Prin urmare, atunci când alegeți locația pentru dispozitiv, asigurați-vă că copiii nu au acces la acesta. Aveți grijă ca cablul să nu atârne.
- Testați regulat dispozitivul și cablul pentru daune. Dacă există daune de orice fel, dispozitivul nu trebuie utilizat.
- Nu permiteți copiilor să se joace cu dispozitivul. Nu lăsați copiii să se joace cu materialele de ambalaj, cum ar fi pungi de plastic.
- Acest aparat poate fi utilizat de copii cu vârsta de 8 ani și peste și de persoane cu dizabilități fizice, senzoriale sau mentale, sau lipsă de experiență și cunoștințe, cu condiția să fie supravegheați sau să fi primit instrucțiuni despre cum să folosească aparatul în siguranță și să înțeleagă posibilele pericole. Curățarea și întreținerea nu trebuie făcute de copii decât dacă sunt sub 8 ani și nesupravegheați.
- Nu reparați dispozitivul singuri, ci consultați un expert autorizat în caz de problemă.
- Din motive de siguranță, un cablu de alimentare deteriorat poate fi înlocuit doar cu un cablu echivalent de la producător, de la departamentul nostru de servicii pentru clienți sau o persoană calificată similară.
- Păstrați dispozitivul și cablul departe de căldură, lumina directă a soarelui, umiditate, colțuri ascuțite și altele asemenea.
- Opriti dispozitivul și deconectați-l atunci când nu îl folosiți.
- Utilizați doar accesorii originale furnizate de furnizor.
- Nu utilizați dispozitivul în exterior. (Cu excepția cazului în care

## RO

- dispozitivul este proiectat pentru utilizare în aer liber.) Protejați-l întotdeauna împotriva temperaturilor scăzute sau subzeroice.
- Nu utilizați niciodată lângă apă (cadă, chiuvetă etc.). Aparatul nu trebuie expus la ploaie sau umezeală. Utilizați dispozitivul doar când mâinile sunt uscate.
  - Dacă dispozitivul cade în apă, deconectați-l înainte de a-l scoate din apă. Nu atingeți sursa de apă. Dispozitivul trebuie verificat de un specialist înainte de a fi utilizat din nou. Pentru a evita riscul de șoc electric, nu curățați dispozitivul cu apă și nu-l scufundați în apă.
  - Utilizați dispozitivul doar pentru scopul pentru care este destinat.
  - Acest dispozitiv trebuie utilizat doar când este conectat la o priză cu împământare, instalată conform reglementărilor. Asigurați-vă că tensiunea de alimentare corespunde cu tensiunea indicată pe placa de tip.
  - Daunele care apar atunci când dispozitivul este utilizat pentru alte scopuri decât cele specificate în instrucțiuni sau este utilizat incorect sau nu este reparat de experți nu sunt acoperite de garanție.
  - Folosiți întotdeauna dispozitivul pe o suprafață plată și orizontală.
  - Dispozitivul nu trebuie folosit după ce a căzut pe o suprafață dură de la înălțime. Chiar și daunele invizibile pot afecta siguranța funcțională a dispozitivului. Dispozitivul poate fi utilizat doar după o verificare profesională.
  - Nu transportați sau trageți dispozitivul ținând de priza de alimentare, deoarece există riscul unui scurtcircuit din cauza ruperii cablului. Nu îndoiiți, strângeți sau trageți cablul de alimentare peste colțuri ascuțite.
  - Dacă există o deschidere pentru ventilație, nu o acoperiți. Nu turnați lichide sau praf în găurile de ventilație.
  - Nu introduceți degete sau alte obiecte în părțile deschise ale dispozitivului.
  - Nu ne asumăm nicio responsabilitate în caz de daune cauzate de utilizarea incorectă sau nerespectarea acestor instrucțiuni.
  - Vă rugăm să nu utilizați aspiratorul pentru a curăța detergenți, kerosen, zgură de sticlă, ace, funingine, praf umed, chibrituri și alte obiecte.

## CUNOAȘTE APARATUL TĂU DE ASPIRAT STICK

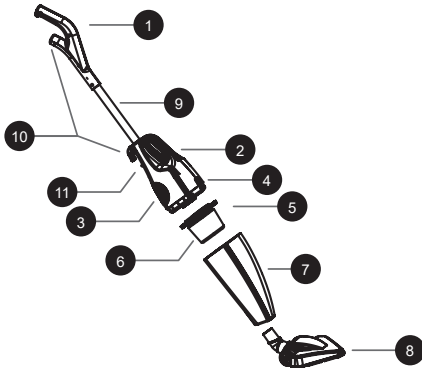

1. Mânere ergonomic
2. Buton pornire/oprire
3. Corpul principal al motorului
4. Mecanism de blocare al coșului de praf
5. Compartiment pentru filtru
6. Filtru
7. Coș de praf
8. Unelte ergonomice pentru podea
9. Aparat extensibil din aluminiu eloxat
10. Cârlige pentru cablu
11. Zăvor de blocare

**ATENȚIE!** Înainte de prima utilizare, scoate aparatul și accesoriile din cutie. Verifică-l pentru daune sau defecte. Dacă există vreo defecțiune sau deteriorare a dispozitivului, nu utiliza aparatul și contactează un service autorizat.

**ATENȚIE!** Înainte de a începe să asamblezi aparatul, pentru a evita rănirile, asigură-te că priza nu este conectată. Înainte de fiecare utilizare, verifică aparatul și cablul pentru orice daune.

## ASAMBLAREA APARATULUI

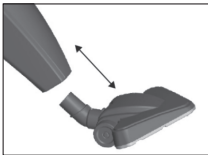

- Conectează aparatul de podea triunghiular (9) la intrarea coșului de praf (8), pentru acest lucru apasă aparatul de podea în intrarea coșului de praf.

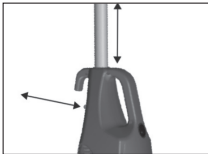

- Conectează tubul (1) cu mâner ergonomic la corpul principal (3).
- Pentru acest lucru, ridică zăvorul de blocare (11), apoi inserează tubul (1) cu mânerul ergonomic în corpul principal (3) prin împingere. Asigură-te că mânerul este blocat.
- -Aspiratorul tău este acum gata de utilizare.

## DUPĂ UTILIZARE

- Înainte de fiecare utilizare, verifică aparatul și cablul pentru orice daune.
- Înainte de a porni aparatul, asigură-te că filtrul coșului de praf este montat corect.
- Instalează aparatul de podea triunghiular.
- Conectează cablul de alimentare.
- Pornește aspiratorul apăsând butonul "ON/OFF".

## AFTER USE

- Imediat după ce termini de aspirat, te rugăm să efectuezi următoarele operațiuni. Nu lăsa aparatul la vedere.
- Oprește aparatul folosind butonul "ON/OFF".
- Apoi, deconectează aparatul.
- Încolățește cablul în jurul cârligelor pentru cablu.
- Nu lăsa aspiratorul lângă dispozitive care emit căldură, cum ar fi sobe, radiatoare sau în locuri expuse la lumina directă a soarelui.

**ATENȚIE!** Folosește doar filtre originale furnizate de [marca]. Astfel, vei beneficia de o filtrare perfectă.

## CUM SĂ GOLIȚI COȘUL DE ZOADĂ

- Utilizați întotdeauna aspiratorul cu filtrul de praf montat.
- Pentru a folosi aparatul la performanțe maxime și pe o perioadă lungă de timp, coșul de praf trebuie golit și curățat după fiecare utilizare.
- Înainte de a scoate accesoriile pentru podea, deschideți coșul apăsând butonul de deschidere a coșului de praf.
- Goliți coșul de praf prin îndepărtarea filtrului de praf din interior.
- Agitați filtrul de țesătură care este montat în jurul filtrului de praf. Urmați instrucțiunile de "Curățare și Întreținere".
- După montarea filtrului de praf, introduceți-l în coșul de praf.
- Introduceți coșul de praf în corpul principal.

## CURĂȚARE ȘI ÎNTREȚINERE

**ATENȚIE!** Înainte de a curăța sau întreține aspiratorul, opriți-l întotdeauna și deconectați-l de la priza de perete.

- Nu utilizați soluții de curățare pe bază de alcool sau solvenți. În caz contrar, aparatul dumneavoastră poate fi deteriorat.
- Curățați aparatul cu o cârpă moale și ușor umedă. La fel, când este necesar, puteți curăța coșul de praf. Accesoriile pentru podea trebuie verificate pentru obstrucții și curățate la intervale regulate.
- Puteți curăța filtrul de țesătură fie agitând praful de pe acesta, fie perind exteriorul cu grijă. Se poate spăla la fiecare 5-7 utilizări. După ce ați scuturat praful de pe filtru, spălați partea curată ținând-o sub apă rece sau caldă, așteptați până când filtrul se usucă și montați-l la loc.

**NOTĂ!** Filtrul de țesătură trebuie înlocuit la fiecare 6 luni.

## DEFECTE SIMPLE ȘI SOLUȚII

Aparatul dumneavoastră a fost verificat pentru eventuale defecte în scopuri de control al calității. Cu toate acestea, dacă nu funcționează din orice motiv, vă rugăm să încercați soluțiile din tabelul de mai jos înainte de a contacta un service autorizat.

Defect	Posibile cauze	Soluții
Aparatul nu pornește	<ul style="list-style-type: none"> <li>• Nu este conectat la priză.</li> <li>• Aparatul nu este pornit.</li> <li>• Nu există curent în priza de perete.</li> <li>• Cablul electric este deteriorat.</li> <li>• Protecția motorului este activată.</li> </ul>	<ul style="list-style-type: none"> <li>• Vă rugăm să conectați cablul de alimentare.</li> <li>• Porniți aparatul.</li> <li>• Încercați o altă priză.</li> <li>• Servisiți aparatul.</li> <li>• Așteptați cel mult 5 minute.</li> </ul>
Aparatul nu aspiră	<ul style="list-style-type: none"> <li>• Filtrul este plin sau înfundat.</li> </ul>	<ul style="list-style-type: none"> <li>• Înlocuiți filtrul.</li> <li>• Curățați secțiunea înfundată.</li> </ul>
Aparatul funcționează la un volum mai mare decât normal	<ul style="list-style-type: none"> <li>• Există piese blocate în secțiunea de aspirare.</li> </ul>	<ul style="list-style-type: none"> <li>• Îndepărtați piesele blocate.</li> </ul>

Importator:

• S.C. Zilanrom Trading S.r.l. Sos. Bucuresti-Urizeni nr 64B, Afumati, Jud ilfov (office@zilan.ro)

• S.C. Scule si Unelte Design S.r.l. Strada 3, nr 11A, Afumati, jud ilfov (office@zilanoffical.ro)

### Eliminarea corectă a acestui produs



- Această marcă indică faptul că acest produs nu trebuie eliminat împreună cu alte deșeuri menajere în întreaga UE.
- Pentru a preveni posibilele daune aduse mediului înconjurător sau sănătății umane prin eliminarea necontrolată a deșeurilor, reciclați-l responsabil pentru a promova reutilizarea durabilă a resurselor materiale.
- Pentru a returna dispozitivul utilizat, vă rugăm să utilizați sistemele de returnare și colectare sau să contactați comerciantul de la care ați achiziționat produsul. Aceștia pot prelua acest produs pentru reciclarea sigură a mediului înconjurător.

NALEŻY PAMIĘTAĆ, ŻE INSTRUKCJA URZĄDZENIA MOŻE BYĆ UTWORZONA I ZAWIERAĆ WIĘCEJ INFORMACJI DOTYCZĄCYCH NIE TYLKO TEGO O MODELU. TWOJE URZĄDZENIE MOŻE NIE ZAWIERAĆ FUNKCJI WYMIENIONYCH W INSTRUKCJI URZĄDZENIA. TEN JĘZYK ZOSTAŁ PRZETŁUMACZONY ZA POMOCĄ SZTUCZNEJ INTELIGENCJI.

## **INSTRUKCJE OGÓLNE DOTYCZĄCE BEZPIECZEŃSTWA I OSTRZEŻENIA**

- Przed użyciem urządzenia proszę dokładnie przeczytać instrukcję obsługi.
- Proszę upewnić się, że napięcie znamionowe jest zgodne z napięciem, które używasz.
- Proszę zachować instrukcję, certyfikat gwarancyjny, paragon, a jeśli to możliwe, karton z opakowaniem wewnętrznym!
- Urządzenie przeznaczone jest wyłącznie do użytku prywatnego, a nie komercyjnego ani profesjonalnego!
- Zawsze wyjmuj wtyczkę z gniazdka, gdy urządzenie nie jest w użyciu, przy dołączaniu akcesoriów, czyszczeniu urządzenia lub gdy wystąpi jakiegokolwiek zakłócenie. Przedtem wyłącz urządzenie. Pociągnij za wtyczkę, a nie za kabel.
- Aby chronić dzieci przed niebezpieczeństwami związanymi z urządzeniami elektrycznymi, nigdy nie zostawiaj ich bez nadzoru z urządzeniem. Dlatego przy wyborze miejsca dla urządzenia należy zadbać, aby dzieci nie miały do niego dostępu. Upewnij się, że kabel nie zwisa.
- Regularnie sprawdzaj urządzenie i kabel pod kątem uszkodzeń. W przypadku jakichkolwiek uszkodzeń, urządzenie nie powinno być używane.
- Nie pozwalaj dzieciom bawić się urządzeniem. Nie pozwalaj dzieciom bawić się materiałami opakowaniowymi, takimi jak plastikowe torby.
- Tego urządzenia mogą używać dzieci powyżej 8. roku życia oraz osoby z ograniczeniami fizycznymi, sensorycznymi lub umysłowymi, a także osoby bez doświadczenia i wiedzy, pod warunkiem, że są one nadzorowane lub otrzymały instrukcje dotyczące bezpiecznego użytkownika urządzenia oraz rozumieją możliwe zagrożenia. Czyszczenie i konserwacja użytkownika nie powinny być wykonywane przez dzieci, chyba że mają mniej niż 8 lat i są bez nadzoru.
- Proszę nie naprawiać urządzenia samodzielnie, lecz skonsultować się z autoryzowanym specjalistą w przypadku problemów.
- Z przyczyn bezpieczeństwa uszkodzony lub uszkodzony kabel sieciowy może być wymieniony tylko przez równoważny kabel od producenta, nasz dział obsługi klienta lub osobę o podobnych kwalifikacjach.
- Trzymaj urządzenie i kabel z dala od ciepła, bezpośredniego światła słonecznego, wilgoci, ostrych krawędzi i innych podobnych czynników.

## PL

- Proszę wyłączyć urządzenie i wyjąć wtyczkę, gdy nie jest ono w użyciu.
- Używaj tylko oryginalnych akcesoriów dostarczonych przez dostawcę.
- Proszę nie używać urządzenia na zewnątrz (chyba że urządzenie zostało zaprojektowane do użytku na zewnątrz). Zawsze chronić przed zerową lub poniżej zera temperaturą.
- Nigdy nie używaj w pobliżu wody (wanna, zlew itp.). Urządzenie nie powinno być narażone na deszcz ani wilgoć. Używaj urządzenia tylko wtedy, gdy twoje ręce są suche.
- Jeśli urządzenie wpadnie do wody, wyjmij wtyczkę, zanim wyciągniesz je z wody. Nie dotykaj źródła wody. Urządzenie musi zostać sprawdzone przez specjalistę, zanim zostanie ponownie użyte. Aby uniknąć ryzyka porażenia prądem, nie czyść urządzenia wodą ani nie zanurzaj go w wodzie.
- Używaj urządzenia wyłącznie zgodnie z przeznaczeniem.
- Urządzenie może być obsługiwane tylko po podłączeniu do uziemionego gniazdka zainstalowanego zgodnie z przepisami. Upewnij się, że napięcie zasilające odpowiada napięciu podanemu na tabliczce znamionowej.
- Uszkodzenia, które wystąpią, gdy urządzenie jest używane do celów innych niż te określone w instrukcji, używane nieprawidłowo lub nie naprawiane przez specjalistów, nie są objęte gwarancją.
- Zawsze używaj urządzenia na płaskiej i poziomej powierzchni.
- Urządzenie nie powinno być używane po upadku na twardą powierzchnię z wysokości. Nawet niewidoczne uszkodzenia mogą negatywnie wpłynąć na bezpieczeństwo funkcjonalne urządzenia. Urządzenie może być używane tylko po sprawdzeniu przez profesjonalistę.
- Nigdy nie noś ani nie ciągnij urządzenia trzymając za wtyczkę, ponieważ istnieje ryzyko zwarcia spowodowanego uszkodzeniem kabla. Nie zginać, nie ścisnąć ani nie ciągnąć kabla zasilającego przez ostre krawędzie.
- Jeśli urządzenie ma otwory wentylacyjne, nie zakrywaj ich. Nie wlewaj żadnej cieczy ani proszku do otworów wentylacyjnych.
- Proszę nie wkładać palców ani innych przedmiotów w otwarte części urządzenia.
- Za szkody spowodowane niewłaściwym użyciem lub niedostosowaniem się do tych instrukcji nie ponosimy odpowiedzialności.
- Proszę nie używać odkurzacza do czyszczenia detergentów, nafty, odłamków szkła, igieł, sadzy, mokrego kurzu, zapalek i innych przedmiotów.

## POZNAJ SWÓJ ODKURZACZ STICK

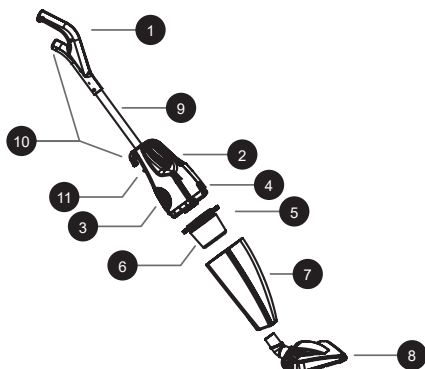

1. Ergonomiczny uchwyt
2. Przełącznik włącz/wyłącz
3. Główna część silnika
4. Mechanizm blokady pojemnika na kurz
5. Komora filtra
6. Filtr
7. Pojemnik na kurz
8. Ergonomiczne akcesorium podłogowe
9. Przedłużka aluminiowa Eloxal
10. Haki na przewód
11. Zatrask blokujący

**UWAGA:** Przed pierwszym użyciem wyjmij urządzenie i akcesoria z opakowania. Sprawdź, czy nie ma uszkodzeń i wad. Jeśli urządzenie jest uszkodzone lub występuje jakokolwiek usterka, nie używaj urządzenia i skontaktuj się z autoryzowanym serwisem.

**OSTRZEŻENIE!** Przed rozpoczęciem montażu urządzenia, aby uniknąć urazów, upewnij się, że wtyczka nie jest podłączona. Przed każdym użyciem sprawdź urządzenie i przewód pod kątem uszkodzeń.

### MONTAŻ URZĄDZENIA

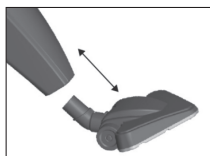

- Podłącz akcesorium podłogowe w kształcie trójkąta (9) do wlotu pojemnika na kurz (8), w tym celu włóż akcesorium podłogowe do wlotu pojemnika na kurz.

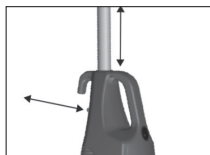

- Podłącz rurę (1) z ergonomicznym uchwytem do głównej części silnika (3).
- W tym celu unieś zatrask blokujący (11), a następnie włóż rurę (1) z ergonomicznym uchwytem do głównej części silnika (3), wciskając ją. Upewnij się, że uchwyt jest zablokowany.
- Twój odkurzacz jest teraz gotowy do użycia.

### JAK UŻYWAĆ

- Przed każdym użyciem sprawdź urządzenie i przewód pod kątem uszkodzeń.
- Przed rozpoczęciem pracy urządzenia upewnij się, że filtr pojemnika na kurz jest prawidłowo zamocowany.
- Zainstaluj akcesorium podłogowe w kształcie trójkąta.
- Podłącz przewód zasilający.
- Włącz odkurzacz, naciskając przycisk "WŁĄCZ/WYŁĄCZ".

### PO UŻYCIU

- Bezpośrednio po zakończeniu odkurzania wykonaj następujące operacje. Nie zostawiaj urządzenia na zewnątrz.
- Wyłącz urządzenie przyciskając przycisk włącz/wyłącz.
- Następnie wyjmij wtyczkę.
- Opakuj przewód wokół haków na przewód.
- Nie zostawiaj odkurzacza w pobliżu urządzeń emitujących ciepło, takich jak kuchenki, grzejniki, ani w miejscach narażonych na bezpośrednie działanie promieni słonecznych.

**UWAGA!** Używaj tylko oryginalnych filtrów dostarczonych przez producenta. Dzięki temu będziesz mieć idealne filtrowanie.

## JAK OPRÓŻNIĆ POJEMNIK NA CURZ

- Zawsze używaj odkurzacza z zamontowanym filtrem pyłu.
- Aby zapewnić maksymalną wydajność urządzenia i długotrwałe użytkowanie, pojemnik na kurz należy opróżniać i czyścić po każdym użyciu.
- Po usunięciu akcesorium do podłogi, otwórz pojemnik naciskając przycisk otwierania pojemnika na kurz.
- Opróżnij pojemnik, wyjmując filtr pyłu.
- Wstrząśnij filtrem materiałowym zamontowanym wokół filtra pyłu. Zastosuj się do instrukcji "Czyszczenie i konserwacja".
- Po zamontowaniu filtra pyłu, włóż go z powrotem do pojemnika.
- Włóż pojemnik z powrotem do głównej obudowy.

## CZYSZCZENIE I KONSERWACJA

**OSTRZEŻENIE!** Przed czyszczeniem lub serwisowaniem odkurzacza zawsze wyłącz urządzenie i odłącz je od gniazdka.

- Nie używaj alkoholu ani środków czyszczących na bazie rozpuszczalników. W przeciwnym razie urządzenie może zostać uszkodzone.
- Czyść urządzenie miękką, lekko wilgotną szmatką. W ten sam sposób, w razie potrzeby, możesz czyścić pojemnik na kurz. Akcesoria do podłogi należy sprawdzać pod kątem przeszkód i czyścić w regularnych odstępach czasu.
- Filtrowany materiał można czyścić, wstrząsając z niego kurz lub delikatnie szczotkując zewnętrzną powierzchnię. Można go myć co 5-7 użyć. Po wstrząśnięciu kurzu z filtra, umyj czystą część pod zimną lub ciepłą wodą, poczekaj, aż filtr wyschnie, i włóż filtr z powrotem.

**UWAGA!** Filtr materiałowy należy wymieniać co 6 miesięcy.

## PROSTE USTERKI I ROZWIĄZANIA

Twoje urządzenie zostało sprawdzone pod kątem wad w ramach kontroli jakości. Jeśli jednak nie działa z jakiegokolwiek powodu, wypróbuj poniższe rozwiązania przed skontaktowaniem się z autoryzowanym serwisem.

Usterka	Możliwe przyczyny	Rozwiązanie
Urządzenie nie działa	<ul style="list-style-type: none"> <li>• Urządzenie nie jest podłączone.</li> <li>• Urządzenie jest wyłączone.</li> <li>• Brak zasilania z gniazdka.</li> <li>• Zniszczony przewód elektryczny.</li> <li>• Włączona ochrona silnika.</li> </ul>	<ul style="list-style-type: none"> <li>• Proszę podłączyć przewód zasilający.</li> <li>• Włącz urządzenie.</li> <li>• Próbuj innego gniazdka.</li> <li>• Serwisuj urządzenie.</li> <li>• Poczekaj maksymalnie 5 minut.</li> </ul>
Urządzenie nie zasysa	<ul style="list-style-type: none"> <li>• Filtr jest pełny lub zablokowany.</li> </ul>	<ul style="list-style-type: none"> <li>• Wymień filtr.</li> <li>• Wyczyść zablokowaną sekcję.</li> </ul>
Urządzenie działa głośniejsz niż zwykle	<ul style="list-style-type: none"> <li>• Przedmioty utkwiły w sekcji odkurzacza.</li> </ul>	<ul style="list-style-type: none"> <li>• Usuń zablokowane przedmioty.</li> </ul>

Importer: Zilan Polska Sp. z o.o., ul. gen. R. Kuklińskiego zilanpolska@zilan.com.tr

SERWIS: IBE Technologies Sp. z o.o., ul. gen. R. Kuklińskiego 14, 08-110 Siedlce

### Prawidłowe utylizowanie tego produktu



- To oznaczenie wskazuje, że ten produkt nie powinien być usuwany wraz z innymi odpadami domowymi w całej UE.
- Aby zapobiec możliwym szkodom dla środowiska lub zdrowia ludzkiego wynikającym z niekontrolowanego usuwania odpadów, należy odpowiedzialnie je przetwarzać, aby promować zrównoważone ponowne wykorzystanie zasobów materialnych.
- Aby zwrócić zużyte urządzenie, skorzystaj z systemów zwrotu i zbiórki lub skontaktuj się ze sprzedawcą, u którego zakupiono produkt. Mogą oni przyjąć ten produkt do recyklingu w sposób bezpieczny dla środowiska.

MOLIMO DA IMATE U VIDU DA PRIRUČNIK UREDAJA MOŽE BITI IZRADEN ZA NA INFORMACIJE O VIŠE OD JEDNOG MODELA. VAŠ UREDAJ, MOŽDA NE SADRŽI ZNAČAJKE OPISANE U PRIRUČNIKU. OVAJ JEZIK JE PREVEDEN UZ POMOĆ UMJETNE INTELIGENCIJE.

### OPĆE SIGURNOSNE UPUTE I UPOZORENJA

- Prije korištenja ovog uređaja, pažljivo pročitajte upute za uporabu.
- Provjerite da je nazivni napon isti kao napon koji koristite.
- Čuvajte upute, jamstveni certifikat, račun o kupnji i, ako je moguće, kutiju s unutarnjom ambalažom!
- Uređaj je namijenjen isključivo za privatnu uporabu, a ne za komercijalnu ili profesionalnu uporabu!
- Uvijek izvucite utikač iz utičnice kada uređaj nije u uporabi, prilikom pričvršćivanja dodatnih dijelova, čišćenja uređaja ili kad dođe do smetnji. Prvo isključite uređaj. Povucite za utikač, a ne za kabel.
- Kako biste zaštitili djecu od opasnosti električnih uređaja, nikada ih nemojte ostavljati bez nadzora s uređajem. Prilikom odabira mjesta za uređaj, postavite ga na način da djeca nemaju pristup uređaju. Pazite da kabel ne visi.
- Redovito provjeravajte uređaj i kabel na oštećenja. Ako postoji bilo kakvo oštećenje, uređaj se ne smije koristiti.
- Ne dopustite djeci da se igraju s uređajem. Nemojte dopustiti djeci da se igraju s ambalažnim materijalom poput plastičnih vrećica.
- Ovaj uređaj mogu koristiti djeca starija od 8 godina i osobe s fizičkim, osjetilnim ili mentalnim poteškoćama ili bez iskustva i znanja, pod uvjetom da su pod nadzorom ili su dobili upute o sigurnoj uporabi uređaja i razumiju moguće opasnosti. Čišćenje i održavanje uređaja ne smiju obavljati djeca, osim ako nisu mlađa od 8 godina i pod nadzorom.
- Ne popravljajte uređaj sami, već se obratite ovlaštenom stručnjaku u slučaju problema.
- Iz sigurnosnih razloga, oštećeni ili oštećeni kabel za napajanje smije se zamijeniti samo odgovarajućim kabelom od proizvođača, naše službe za korisnike ili slično kvalificirane osobe.
- Držite uređaj i kabel podalje od topline, izravne sunčeve svjetlosti, vlage, oštih rubova i sl.
- Isključite uređaj i izvucite utikač kada ga ne koristite.
- Koristite samo originalne dodatke koje pruža dobavljač.
- Ne koristite uređaj na otvorenom. (Osim ako uređaj nije dizajniran za vanjsku uporabu.) Uvijek ga zaštitite od niskih ili vrlo niskih temperatura.
- Nikada ne koristite uređaj u blizini vode (kupaonica, lavabo, itd.). Uređaj ne smije biti izložen kiši ili vlazi. Koristite uređaj samo kada su vaše ruke suhe.

## CRO-BIH

- Ako uređaj padne u vodu, isključite ga prije nego što ga izvadite iz vode. Nemojte dirati izvor vode. Uređaj mora biti pregledan od strane stručnjaka prije ponovne uporabe. Kako biste izbjegli opasnost od strujnog udara, nemojte čistiti uređaj vodom niti ga uranjati u vodu.
- Koristite uređaj samo za predviđenu namjenu.
- Ovaj uređaj mora biti u uporabi samo kada je priključen na uzemljenu utičnicu instaliranu u skladu s propisima. Provjerite da naponska snaga odgovara onoj na ploči s podacima.
- Štete koje nastanu ako se uređaj koristi u svrhe koje nisu navedene u uputama ili se koristi pogrešno ili se ne popravlja od strane stručnjaka, nisu pokrivena jamstvom.
- Uvijek koristite uređaj na ravnoj i horizontalnoj površini.
- Uređaj se ne smije više koristiti nakon što padne na tvrdi površinu s visine. Čak i nevidljivo oštećenje može utjecati na sigurnost uređaja. Uređaj se smije koristiti tek nakon što ga pregleda stručnjak.
- Nikada ne nosite ili povlačite uređaj držeći utikač jer postoji rizik od kratkog spoja uslijed puknuća kabela. Ne savijajte, stisnite ili povucite kabel za napajanje preko oštih rubova.
- Ako postoje ventilacijske rupe, nemojte ih prekrivati. Nemojte ulijevati tekućinu ili prašak u ventilacijske rupe.
- Ne umetnite prste niti druge predmete u otvorene dijelove uređaja.
- Nema odgovornosti za štetu uzrokovanu nepravilnom uporabom ili nepoštivanjem ovih uputa.
- Molimo vas, nemojte koristiti usisavač za čišćenje deterdženata, kerozina, staklenih ostataka, igala, čađi, vlažnog prašine, šibica i drugih predmeta.

# CRO-BIH

## POZNAVANJE VAŠEG STICK VAKUM ČISTAČA

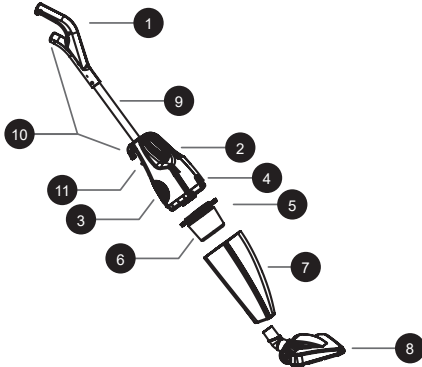

1. Ergonomska ručka
2. Prekidač za uključivanje/isključivanje
3. Glavno tijelo motora
4. Mehanizam za zaključavanje spremnika za prašinu
5. Komora za filter
6. Filter
7. Spremnik za prašinu
8. Ergonomski alat za pod
9. Aluminijski eloksalni produžni aparat
10. Kuke za kabel
11. Zatvarač za zaključavanje

**NAPOMENA:** Prije prve upotrebe, izvadite uređaj i pribor iz kutije. Provjerite da nema oštećenja ili grešaka. Ako postoji bilo kakav kvar ili oštećenje uređaja, nemojte ga koristiti i obratite se ovlaštenom servisu.

**PAŽNJA!** Prije početka sastavljanja uređaja, kako biste spriječili ozljede, provjerite da uređaj nije priključen u utičnicu. Prije svake upotrebe, provjerite uređaj i kabel na moguće oštećenje.

## SASTAVLJANJE UREĐAJA

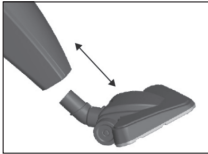

- Spojite trokutasti podni aparat (9) na ulaz za spremnik za prašinu (8), tako da umetnete podni aparat u ulaz spremnika za prašinu.

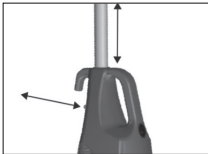

- Spojite cijev (1) s ergonomskom ručkom na glavno tijelo (3).
- Za to, podignite zatvarač za zaključavanje (11), zatim umetnite cijev (1) s ergonomskom ručkom u glavno tijelo (3) tako da je pritisnete. Provjerite je li ručka zaključana.
- Vaš usisavač je sada spreman za upotrebu.

## KAKO KORISTITI

- Prije svake upotrebe, provjerite uređaj i kabel na moguće oštećenje.
- Prije rada s uređajem, provjerite je li filter za spremnik za prašinu pravilno postavljen.
- Instalirajte trokutasti podni aparat.
- Spojite naponski kabel.
- Uključite usisavač pritiskom na tipku "ON/OFF".

## NAKON UPOTREBE

- Odmah nakon što završite s usisavanjem, izvršite sljedeće radnje. Nemojte ostaviti uređaj na otvorenom.
- Isključite uređaj pomoću tipke za uključivanje/isključivanje.
- Zatim isključite uređaj iz utičnice.
- Omotajte kabel oko kuke za kabel.
- Nemojte ostavljati usisavač u blizini uređaja koji emitiraju toplinu, poput peći, radijatora, niti na mjestima izloženima izravnoj sunčevoj svjetlosti.

**NAPOMENA!** Koristite samo originalne filtre koji su uključeni u paket. Na taj način osiguravate savršeno filtriranje.

## KAKO ISPRAZNETI SPREMNIK ZA PRAH

- Uvijek koristite usisivač s postavljenim filtrom za prašinu.
- Kako biste koristili svoj uređaj s maksimalnom učinkovitosti i dugotrajno, spremnik za prašinu treba isprazniti i očistiti nakon svake upotrebe.
- Nakon uklanjanja podne opreme, otvorite spremnik pritiskom na gumb za otvaranje spremnika za prašinu.
- Ispraznite spremnik uklanjanjem filtra za prašinu iz njega.
- Protresti platneni filter koji je postavljen oko filtra za prašinu. Slijedite upute za "Čišćenje i održavanje".
- Nakon postavljanja filtra za prašinu, umetnite ga u spremnik.
- Umetnite spremnik u glavni dio uređaja.

## ČIŠĆENJE I ODRŽAVANJE

**PAŽNJA!** Prije čišćenja ili održavanja usisivača, uvijek ga isključite i izvucite iz utičnice.

- Nemojte koristiti alkoholne ili sredstva na bazi otapala. Inače, uređaj može biti oštećen.
- Očistite uređaj s mekom i lagano vlažnom krpom. Na isti način, po potrebi, možete očistiti spremnik za prašinu. Podna oprema mora se provjeriti na prepreke i čistiti u redovitim intervalima.
- Platneni filter možete očistiti tako da ga protresete kako biste uklonili prašinu ili nježno četkate vanjski dio. Može se prati svaka 5-7 upotreba. Nakon što ste protresli prašinu s filtera, operite čisti dio pod hladnom ili toplom vodom, pričekajte dok filter ne presuši i ponovno ga umetnite.

**NAPOMENA!** Platneni filter mora se zamijeniti svakih 6 mjeseci.

## JEDNOSTAVNI KVAROVI I RJEŠENJA

Vaš uređaj je provjeren na moguće nedostatke kroz kontrolu kvalitete. Međutim, ako iz bilo kojeg razloga ne radi, pokušajte sa sljedećim rješenjima u tablici prije nego što kontaktirate ovlaštenu servis.

Kvar	Mogući uzrok	Rješenje
Uređaj ne radi	<ul style="list-style-type: none"> <li>• Nije priključen u utičnicu.</li> <li>• Uređaj nije uključen.</li> <li>• Nema napajanja iz utičnice.</li> <li>• Električni kabel je oštećen.</li> <li>• Aktivirana je zaštita motora.</li> </ul>	<ul style="list-style-type: none"> <li>• Povežite napajanje kabela.</li> <li>• Uključite uređaj.</li> <li>• Isprobajte drugu utičnicu.</li> <li>• Servisirajte uređaj.</li> <li>• Pričekajte maksimalno 5 minuta.</li> </ul>
Uređaj ne usisava	<ul style="list-style-type: none"> <li>• Filtr je pun ili začepljen.</li> </ul>	<ul style="list-style-type: none"> <li>• Zamijenite filter.</li> <li>• Očistite začepljeni dio.</li> </ul>
Uređaj radi glasnije nego inače	<ul style="list-style-type: none"> <li>• Dijelovi su zapeli u usisnoj sekciji.</li> </ul>	<ul style="list-style-type: none"> <li>• Uklonite zapete dijelove.</li> </ul>

Uvoznik za HR:

• ZED d.o.o. Industrijska cesta 5, 10360 Sesvete-HR

Tel: +385 01 2006 148

Uvoznik za BIH:

• Digitalis d.o.o. M.Spaha 2A/30, 72290 Novi Travnik-BiH

Tel: +387 61 095 095

### Pravilno odlaganje ovog proizvoda



- Ovaj znak označava da se ovaj proizvod ne smije odlagati s drugim kućanskim otpadom u cijeloj EU.
- Kako biste spriječili moguću štetu okolišu ili ljudskom zdravlju od nekontroliranog odlaganja otpada, odložite ga odgovorno kako biste promicali održivo ponovno korištenje materijalnih resursa.
- Za povrat vašeg korištenog uređaja koristite sustave za povrat i prikupljanje ili se obratite trgovcu kod kojeg je proizvod kupljen. Oni mogu preuzeti ovaj proizvod za ekološki sigurno recikliranje.

VEUILLEZ PRENDRE EN CONSIDERATION QUE LE MANUEL UTILISATEUR DE L'APPAREIL PEUT ÊTRE PRÉPARÉ POUR PLUS QU'UN MODÈLE IL SE PEUT QUE VOTRE APPAREIL NE POSSEDE PAS LES CARACTÉRISTIQUES QUI SONT CITÉES DANS LE MANUEL UTILISATEUR. CETTE LANGUE A ÉTÉ TRADUITE AVEC L'AIDE DE L'INTELLIGENCE ARTIFICIELLE.

## **INSTRUCTIONS DE SÉCURITÉ GÉNÉRALES & AVERTISSEMENTS**

- Avant d'utiliser cet appareil, veuillez lire attentivement le mode d'emploi.
- Veuillez vous assurer que la tension nominale correspond à la tension que vous utilisez.
- Veuillez conserver les instructions, le certificat de garantie, le reçu de vente et, si possible, le carton avec l'emballage intérieur !
- L'appareil est destiné exclusivement à un usage privé et non à un usage commercial ou professionnel !
- Débranchez toujours la prise de la prise de courant lorsque l'appareil n'est pas utilisé, lors de la fixation des accessoires, du nettoyage de l'appareil ou en cas de dysfonctionnement. Éteignez l'appareil au préalable. Tirez sur la prise, pas sur le câble.
- Pour protéger les enfants des dangers des appareils électriques, ne les laissez jamais sans surveillance avec l'appareil. Par conséquent, choisissez l'emplacement de votre appareil de manière à ce que les enfants n'y aient pas accès. Veillez à ce que le câble ne pende pas.
- Testez régulièrement l'appareil et le câble pour détecter d'éventuels dommages. En cas de dommage, l'appareil ne doit pas être utilisé.
- Ne laissez pas les enfants jouer avec l'appareil. Ne laissez pas les enfants jouer avec les matériaux d'emballage tels que les sacs en plastique.
- Cet appareil peut être utilisé par des enfants âgés de 8 ans et plus ainsi que par des personnes ayant des handicaps physiques, sensoriels ou mentaux, ou un manque d'expérience et de connaissances, à condition qu'ils soient surveillés ou aient reçu des instructions sur l'utilisation sécurisée de l'appareil et comprennent les dangers possibles. Le nettoyage et l'entretien de l'appareil ne doivent pas être effectués par des enfants, sauf s'ils ont moins de 8 ans et sont surveillés.
- Ne réparez pas l'appareil vous-même, mais consultez un expert agréé en cas de problème.
- Pour des raisons de sécurité, un câble d'alimentation cassé ou endommagé ne peut être remplacé que par un câble équivalent fourni par le fabricant, notre service client ou une personne qualifiée similaire.
- Gardez l'appareil et le câble à l'écart de la chaleur, de la lumière directe du soleil, de l'humidité, des arêtes vives, etc.
- Éteignez l'appareil et débranchez-le lorsque vous ne l'utilisez pas.
- Utilisez uniquement les accessoires d'origine fournis par le fournisseur.

## FR

- N'utilisez pas l'appareil à l'extérieur. (Sauf si l'appareil est conçu pour être utilisé à l'extérieur.) Protégez-le toujours contre les températures nulles ou inférieures à zéro.
- Ne l'utilisez jamais à proximité d'eau (baignoire, évier, etc.). L'appareil ne doit pas être exposé à la pluie ou à l'humidité. Utilisez l'appareil uniquement lorsque vos mains sont sèches.
- Si l'appareil tombe dans l'eau, débranchez-le avant de le retirer de l'eau. Ne touchez pas la source d'eau. L'appareil doit être vérifié par un spécialiste avant d'être réutilisé. Pour éviter tout risque de choc électrique, ne nettoyez pas l'appareil avec de l'eau et ne l'immergez pas dans l'eau.
- Utilisez l'appareil uniquement pour l'usage prévu.
- Cet appareil doit être utilisé uniquement lorsqu'il est branché à une prise de courant mise à la terre et installée conformément aux réglementations. Assurez-vous que la tension d'alimentation correspond à la tension indiquée sur la plaque signalétique.
- Les dommages résultant de l'utilisation de l'appareil à des fins autres que celles spécifiées dans les instructions, d'une mauvaise utilisation ou de réparations non effectuées par des experts ne sont pas couverts par la garantie.
- Utilisez toujours l'appareil sur une surface plane et horizontale.
- L'appareil ne doit plus être utilisé après une chute sur une surface dure à partir d'une hauteur. Même un dommage invisible peut avoir des effets négatifs sur la sécurité fonctionnelle de l'appareil. L'appareil peut être utilisé uniquement après une vérification par un professionnel.
- Ne portez jamais et ne tirez jamais l'appareil en tenant la fiche d'alimentation, car il existe un risque de court-circuit en raison de la rupture du câble. Ne pliez pas, ne pincez pas et ne tirez pas le cordon d'alimentation sur des arêtes vives.
- S'il y a une ouverture de ventilation, ne la couvrez pas. Ne versez aucun liquide ou poudre dans les ouvertures de ventilation.
- N'insérez pas vos doigts ou d'autres objets dans les parties ouvertes de l'appareil.
- Aucune responsabilité n'est acceptée en cas de dommages causés par une mauvaise utilisation ou le non-respect de ces instructions.
- Veuillez ne pas utiliser l'aspirateur pour nettoyer des détergents, du kérosène, des éclats de verre, des aiguilles, de la suie, de la poussière humide, des allumettes ou d'autres objets similaires.

## CONNAISSEZ VOTRE ASPIRATEUR BALAI

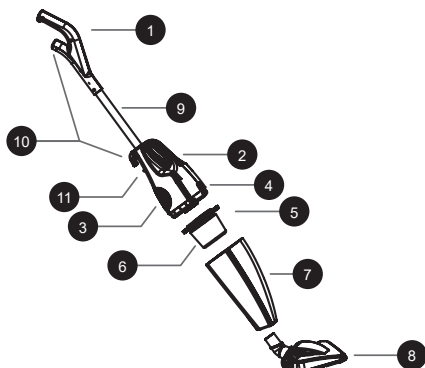

1. Poignée ergonomique
2. Interrupteur Marche/Arrêt
3. Corps principal du moteur
4. Mécanisme de verrouillage du bac à poussière
5. Chambre du filtre
6. Filtre
7. Bac à poussière
8. Accessoire de sol ergonomique
9. Tube d'extension en aluminium anodisé
10. Crochets pour cordon
11. Loquet de verrouillage

**REMARQUE** : Avant la première utilisation, retirez l'appareil et les accessoires de la boîte. Veuillez vérifier l'absence de dommages ou de défauts. En cas de dysfonctionnement ou de dommage de l'appareil, ne l'utilisez pas et contactez un service agréé.

**ATTENTION** ! Avant de commencer à assembler l'appareil, afin d'éviter toute blessure, assurez-vous que la prise n'est pas branchée. Avant chaque utilisation, vérifiez l'appareil et le cordon pour détecter tout dommage.

## ASSEMBLAGE DE L'APPAREIL

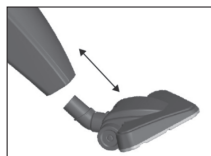

- Connectez l'accessoire de sol triangulaire (9) à l'entrée du bac à poussière (8). Pour ce faire, poussez l'accessoire de sol dans l'entrée du bac à poussière.

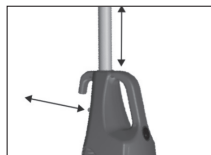

- Connectez le tube (1) avec poignée ergonomique au corps principal (3).
- Pour ce faire, poussez le loquet de verrouillage (11) vers le haut, puis insérez le tube (1) avec poignée ergonomique dans le corps principal (3) en poussant. Assurez-vous que la poignée est bien verrouillée.
- Votre aspirateur est maintenant prêt à l'emploi.

## COMMENT UTILISER

- Avant chaque utilisation, vérifiez l'appareil et le cordon pour détecter tout dommage.
- Avant de faire fonctionner votre appareil, assurez-vous que le filtre du bac à poussière est correctement installé.
- Installez l'accessoire de sol triangulaire.
- Branchez le cordon d'alimentation.
- Allumez l'aspirateur en appuyant sur le bouton "Marche/Arrêt"

## APRÈS UTILISATION

- Dès que vous avez terminé l'aspiration, veuillez effectuer les opérations suivantes. Ne laissez pas votre appareil à l'air libre.
- Éteignez votre appareil en utilisant le bouton Marche/Arrêt.
- Débranchez ensuite l'appareil.
- Enroulez le cordon autour des crochets prévus à cet effet.
- Ne laissez pas votre aspirateur près d'appareils dégageant de la chaleur tels que des poêles, des radiateurs ou dans des endroits exposés à la lumière directe du soleil.

**REMARQUE** : Utilisez uniquement des filtres d'origine fournis par le fabricant. De cette manière, vous bénéficierez d'un filtrage optimal.

## COMMENT VIDER LE BAC À POUSSIÈRE

- Utilisez toujours votre aspirateur avec le filtre à poussière en place.
- Pour garantir une performance optimale et une longue durée de vie de votre appareil, le bac à poussière doit être vidé et nettoyé après chaque utilisation.
- Après avoir retiré l'appareil de sol, ouvrez le bac en appuyant sur le bouton d'ouverture du bac à poussière.
- Videz le bac en retirant le filtre à poussière qu'il contient.
- Secouez le filtre en tissu qui entoure le filtre à poussière. Suivez les instructions de la section "Nettoyage et entretien".
- Après avoir réinstallé le filtre à poussière, insérez-le dans le bac.
- Remettez le bac dans le corps principal de l'appareil.

## NETTOYAGE ET ENTRETIEN

**ATTENTION !** Avant de nettoyer ou d'effectuer un entretien sur votre aspirateur, éteignez-le toujours et débranchez-le de la prise murale.

- N'utilisez pas de nettoyeurs à base d'alcool ou de solvants. Sinon, votre appareil pourrait être endommagé.
- Nettoyez votre appareil avec un chiffon doux et légèrement humide. De la même manière, si nécessaire, vous pouvez nettoyer le bac à poussière. L'appareil de sol doit être vérifié pour s'assurer qu'il n'est pas obstrué et doit être nettoyé à intervalles réguliers.
- Vous pouvez nettoyer le filtre en tissu en secouant la poussière ou en brossant délicatement l'extérieur. Il est lavable tous les 5 à 7 usages. Après avoir secoué la poussière, lavez la partie propre en la maintenant sous de l'eau froide ou tiède, attendez que le filtre sèche complètement, puis réinsérez-le.

**REMARQUE !** Le filtre en tissu doit être remplacé tous les 6 mois.

## PETITS PROBLÈMES ET SOLUTIONS

Votre appareil a été contrôlé contre tout défaut dans le cadre du contrôle qualité. Cependant, s'il ne fonctionne pas pour une raison quelconque, essayez les solutions du tableau suivant avant de contacter le service agréé.

Problème	Cause possible	Solution
L'appareil ne fonctionne pas	<ul style="list-style-type: none"> <li>• Il n'est pas branché.</li> <li>• L'appareil n'est pas allumé.</li> <li>• Il n'y a pas d'électricité dans la prise murale.</li> <li>• Le cordon électrique est endommagé.</li> <li>• La protection du moteur est activée.</li> </ul>	<ul style="list-style-type: none"> <li>• Branchez le cordon d'alimentation.</li> <li>• Allumez l'appareil.</li> <li>• Essayez une autre prise électrique.</li> <li>• Faites réparer l'appareil.</li> <li>• Attendez un maximum de 5 minutes.</li> </ul>
L'appareil n'aspire pas	<ul style="list-style-type: none"> <li>• Le filtre est plein ou bouché.</li> </ul>	<ul style="list-style-type: none"> <li>• Remplacez le filtre.</li> <li>• Nettoyez la section obstruée.</li> </ul>
L'appareil fait plus de bruit que la normale	<ul style="list-style-type: none"> <li>• Des morceaux sont coincés dans la section d'aspiration.</li> </ul>	<ul style="list-style-type: none"> <li>• Retirez les morceaux coincés.</li> </ul>

IMPORTATEUR: ZILAN FRANCE 9, Rue des Colonnes, 75002 Paris, France N° TVA : FR72953802378 N° SIRET : 95380237800018 zilanfrance2023@gmail.com

### Élimination correcte de ce produit



- Ce marquage indique que ce produit ne doit pas être éliminé avec d'autres déchets ménagers dans l'UE.
- Pour éviter tout dommage possible à l'environnement ou à la santé humaine dû à une élimination incontrôlée des déchets, recyclez-le de manière responsable pour favoriser la réutilisation durable des ressources matérielles.
- Pour retourner votre appareil usagé, veuillez utiliser les systèmes de retour et de collecte ou contacter le détaillant où le produit a été acheté. Ils peuvent prendre ce produit pour un recyclage écologique sûr.

გთხოვთ, გაითვალისწინოთ, რომ მოწყობილობის სახელმძღვანელო შეიძლება შეიქმნას ერთზე მეტი მოდელის ინფორმაციისთვის. თქვენი მოწყობილობა შეიძლება არ მოიცავდეს სახელმძღვანელოში მითითებულ ფუნქციებს.

### **უსაფრთხოების ზოგადი ინსტრუქციები და გაფრთხილებები**

- ამ მოწყობილობის გამოყენებამდე, გთხოვთ, ყურადღებით წაიკითხოთ მომხმარებლის სახელმძღვანელო.
- დარწმუნდით, რომ მოწყობილობის ნომინალური ძაბვა იგივეა, რაც თქვენ იყენებთ.
- შეინახეთ ინსტრუქცია, საგარანტიო ბარათი, გაყიდვის ქვითარი და თუ შესაძლებელია, მუყაო შიდა შეფუთვით!
- მოწყობილობა განკუთვნილია მხოლოდ პირადი გამოყენებისთვის და არ არის კომერციული ან პროფესიული გამოყენებისთვის!
- ყოველთვის გამორთეთ მოწყობილობა, როდესაც ის არ არის გამოყენებული, აქსესუარების დაყენებისას, მოწყობილობის გაწმენდისას ან თუ რაიმე პრობლემაა. გამორთეთ მოწყობილობა წინასწარ. არ გაიყვანოთ კაბელი, გამოიღეთ შტეფსელი.
- ბავშვების დასაცავად ელექტრო მოწყობილობების საფრთხისგან, არასოდეს დატოვოთ მოწყობილობა უყურადღებოდ. ამიტომ, თქვენი მოწყობილობის მდებარეობის არჩევისას, აირჩიეთ ის ისე, რომ ბავშვებს არ შეეძლოთ მასზე წვდომა. დარწმუნდით, რომ კაბელი არ არის ჩამოკიდებული.
- რეგულარულად შეამოწმეთ მოწყობილობა და მისი კაბელი დაზიანებისთვის. თუ რაიმე სახის დაზიანებაა, მოწყობილობა არ უნდა იქნას გამოყენებული.
- არ დაუშვათ ბავშვებს მოწყობილობასთან თამაში. არ დაუშვათ ბავშვებს თამაში შესაფუთი მასალებით, როგორცაა პლასტიკური ჩანთები.
- ამ ხელსაწყოს გამოყენება შეუძლიათ ფიზიკური, სენსორული ან გონებრივი შეზღუდული შესაძლებლობის მქონე პირებს ან გამოცდილების და ცოდნის ნაკლებობას, იმ პირობით, რომ მათ მიეცათ ზედამხედველობა ან ინსტრუქცია, როგორ გამოიყენონ მოწყობილობა უსაფრთხოდ და გააცნობიერონ შესაძლო საფრთხეები. გაწმენდა და მომხმარებლის მოვლა არ უნდამოხდეს 8 წლამდე ასაკის ბავშვებმა მეთვალყურეობის გარეშე.
- თავად არ შეაკეთოთ მოწყობილობა რაიმე პრობლემის

შემთხვევაში, მიმართეთ უფლებამოსილ სპეციალისტს.

- უსაფრთხოების მიზეზების გამო, გატეხილი ან დაზიანებული ქსელის კაბელი შეიძლება შეიცვალოს მხოლოდ ექვივალენტური კაბელით, რომელიც მოწოდებულია მწარმოებლის, ჩვენი მომხმარებელთა მომსახურების განყოფილების ან ანალოგიურად კვალიფიციური პირის მიერ.
- შეინახეთ მოწყობილობა და მისი კაბელი სითბოსგან, მზის პირდაპირი სხივებისგან, ტენიანობისგან, ბასრი კიდებისგან და მსგავსებისგან.
- გამორთეთ მოწყობილობა და გამორთეთ ის, როცა არ იყენებთ.
- გამოიყენეთ მხოლოდ მომწოდებლის მიერ მოწოდებული ორიგინალური აქსესუარები.
- არ გამოიყენოთ მოწყობილობა გარეთ. (თუ მოწყობილობა არ არის განკუთვნილი გარე გამოყენებისთვის.)
- ყოველთვის დაიცავით ნულოვანი ან ნულამდე ტემპერატურისგან.
- არასოდეს გამოიყენოთ წყალთან ახლოს (აბაზანა, ნიჟარა და ა.შ.). მოწყობილობა არ უნდა ექვემდებარებოდეს წვიმას ან ტენიანობას. გამოიყენეთ მოწყობილობა მხოლოდ მაშინ, როცა ხელები მშრალია.
- თუ მოწყობილობა წყალში ჩავარდა, გამორთეთ იგი წყალში შესვლამდე. არ შეეხოთ წყლის წყაროს. მოწყობილობა ხელახლა გამოყენებამდე უნდა შემოწმდეს სპეციალისტის მიერ. ელექტროშოკის რისკის თავიდან ასაცილებლად, არ გაწმინდოთ მოწყობილობა წყლით და არ ჩაძიროთ წყალში.
- გამოიყენეთ მოწყობილობა მხოლოდ დანიშნულებისამებრ.
- ამ მოწყობილობის მუშაობა უნდა მოხდეს მხოლოდ სათანადოდ დამაგრებულ დამიწებულ სოკეტთან მიერთებისას. დარწმუნდით, რომ მიწოდების ძაბვა შეესაბამება ტიპის ფირფიტაზე მითითებულ ძაბვას.
- დაზიანებები, რომლებიც წარმოიქმნება, თუ მოწყობილობა გამოიყენება სხვა მიზნებისთვის, გარდა ინსტრუქციებში მითითებულისა, არასწორად გამოყენებული ან არ შეკეთდება ექსპერტების მიერ, არ ვრცელდება გარანტიით.
- ყოველთვის გამოიყენეთ მოწყობილობა ბრტყელ და ჰორიზონტალურ ზედაპირზე.
- თუ მოწყობილობა სიმაღლიდან მყარ ზედაპირზე ეცემა,

ის აღარ უნდა გამოიყენოთ. უხილავმა დაზიანებამაც კი შეიძლება უარყოფითი გავლენა მოახდინოს მოწყობილობის ფუნქციონალურ უსაფრთხოებაზე. მოწყობილობის გამოყენება შესაძლებელია მხოლოდ პროფესიონალის მიერ შემოწმების შემდეგ.

- მოწყობილობის ტარებისას ან გაყვანისას ყოველთვის დაიჭირეთ ან გამოწიეთ დენის შტეფსელი, რადგან არსებობს კაბელის გატეხვის გამო მოკლე ჩართვის რისკი. არ მოხაროთ, არ დააჭიროთ ან არ გაჭიმოთ კვების კაბელი მკვეთრ კიდეებზე.
- თუ არის სავენტილაციო ხვრელი, არ დაფაროთ იგი. არ ჩაასხით სითხე ან ფხვნილი სავენტილაციო ღობეებში.
- არ ჩადოთ თითები ან სხვა საგნები ღია ნაწილებში.
- ჩვენ ვერ ვიგებთ პასუხისმგებლობას რაიმე ზიანს, რომელიც შეიძლება მოხდეს ამ ინსტრუქციების შეუსრულებლობის ან არასწორად გამოყენების შემთხვევაში.
- გთხოვთ, არ გამოიყენოთ მტვერსასრუტი სარეცხი საშუალებების, ნავთის, გატეხილი მინის, ნემსების, ჭვარტლის, წყლით დასველებული მტვრის, ასანთის და სხვა ნივთიერებების გასაწმენდად.

**გაიცანით თქვენი ვერტიკალური მტვერსასრუტი**

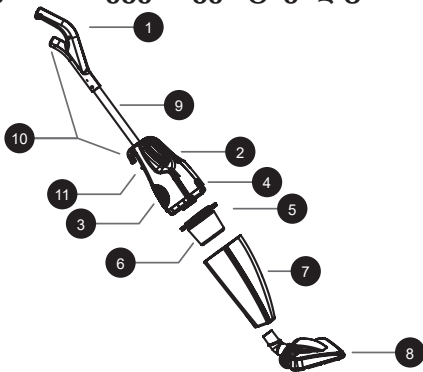

1. ერგონომიულ მტვერსასრუტის სახელური
2. ჩართვა/გამორთვის ჩამრთველი
3. ძრავის მთავარი კორპუსი
4. მტვრის კონტეინერის ჩაკეტვის მექანიზმი
5. ფილტრის კონტეინერი
6. ფილტრი
7. მტვრის კონტეინერი
8. ერგონომიული მტვერსასრუტი
9. ალუმინის ანოდირებული გასაგრძელებელი მილი
10. კაბელის შესაფუთი კაკვების
11. სახელურ საკეტს ჩამკეტი

**შენიშვნა:** პირველ გამოყენებამდე ამოიღეთ მოწყობილობა და აქსესუარები ყუთიდან. შეამოწმეთ დაზიანება და გაუმართაობა. თუ მოწყობილობას რაიმე გაუმართაობა ან დაზიანება აქვს, არ გამოიყენოთ იგი და დაუკავშირდით უფლებამოსილ სერვისს. **გაფრთხილება!** სანამ თქვენი მოწყობილობის აწყობას დაიწყებთ, დარწმუნდით, რომ ის არ არის ჩართული ბუდეში, რათა თავიდან აიცილოთ რაიმე დაზიანება. ყოველი გამოყენების წინ შეამოწმეთ თქვენი მოწყობილობა და მისი კაბელი რაიმე დაზიანებისთვის.

## მოწყობილობის აწყობა

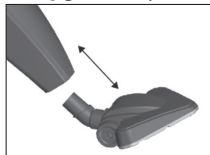

- შეაერთეთ ნომერი 8 იატაკის სამკუთხა აპარატი მტვრის კონტეინერის შესასვლელ ნომერ 7-თან, ამისათვის დააწეეთ იატაკის მოწყობილობა კონტეინერის შესასვლელში.

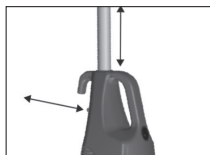

- შეუთავსეთ ნომერი 1 ერგონომიული მტვერსასრუტის სახელური ნომერი 3 მთავარ კორპუსთან.
- ამისათვის აწიეთ სახელურ საკეტს ჩამკეტი ნომერი 11 ზემოთ და მოათავსეთ მილი ერგონომიულ მტვერსასრუტის სახელურზე ნომერ 3-ზე. დარწმუნდით, რომ სახელური საკეტი დაკეტილია.
- თქვენი მტვერსასრუტი ახლა მზად არის გამოსაყენებლად.

## გამოყენება

- ყოველი გამოყენების წინ შეამოწმეთ თქვენი მოწყობილობა და მისი კაბელი რაიმე დაზიანებისთვის.
- სანამ მოწყობილობას იმუშავებთ, დარწმუნდით, რომ მტვრის კონტეინერის ფილტრი სწორად არის დამონტაჟებული.
- მიამაგრეთ იატაკის სამკუთხედის აპარატი.
- შეაერთეთ კაბელი სოკეტში.
- ჩართეთ მტვერსასრუტი ლილაკზე “ON/OFF” დაჭერით.

## გამოყენების უმდეგ

- წმენდის დასრულებისთანავე მიჰყევით ქვემოთ მოცემულ ნაბიჯებს. არასოდეს დატოვოთ თქვენი მოწყობილობა ირგვლივ.
- გამორთეთ მოწყობილობა ON/OFF ლილაკის გამოყენებით.
- უმდეგ გამორთეთ მოწყობილობა სოკეტიდან.
- შეაგროვეთ კაბელი კაბელის შესაფუთი კაკვების გარშემო შემოხვევით.
- არასოდეს დატოვოთ მტვერსასრუტი სითბოს გამომცემ მოწყობილობებთან, როგორცაა რადიატორები, ღუმელები ან მზის პირდაპირი სხივების ზემოქმედების ქვეშ მყოფ ადგილებში.

**შენიშვნა!** გამოიყენეთ მხოლოდ ორიგინალური ფილტრები. მხოლოდ ამ გზით შეგიძლიათ მიაღწიოთ სრულყოფილ ფილტრაციას.

## მტვრის კონტეინერის დაცლა

- ყოველთვის იმუშავებთ მტვერსასრუტით დაყენებული მტვრის ფილტრით.
- იმისათვის, რომ გამოიყენოთ თქვენი მოწყობილობა მაქსიმალური ეფექტურობით და ხანგრძლივად, მტვრის კონტეინერი უნდა დაიცალა და გაიწმინდოს ყოველი გამოყენების შემდეგ.
- იატაკის საქმენის ამოღების უმდეგ გახსენით მტვრის კონტეინერი გახსნის ლილაკზე დაჭერით.
- ამოიღეთ მტვრის ფილტრი კონტეინერის შიგნით და დააცალეთ კონტეინერი.
- შეანჯღრიეთ ნაჭრის ფილტრი, რომელიც მიმაგრებულია მტვრის ფილტრის ჩარჩოზე. მიჰყევით ინსტრუქციას “გაწმენდა და მოვლა”.
- ხელახლა ჩადეთ მტვრის ფილტრი კონტეინერში და ჩადეთ იგი.
- დაამაგრეთ კონტეინერი ძირითად სხეულზე.

## გაწმენდა და მოვლა

**გაფრთხილება!** მტვერსასრუტის დასუფთავებამდე ან ტექნიკურ მოვლა-პატრონობამდე, ყოველთვის გამოორთეთ იგი და გამოორთეთ იგი სოკეტებიდან.

- არასოდეს გამოიყენოთ ალკოჰოლის ან გამხსნელების შემცველი საწმენდები. წინააღმდეგ შემთხვევაში, თქვენ შეიძლება დაზიანდეთ თქვენი მოწყობილობა.
- გაწმინდეთ თქვენი მოწყობილობა რბილი და ოდნავ ნესტიანი ქსოვილით. ანალოგიურად, საჭიროების შემთხვევაში შეგიძლიათ მტვერის კონტეინერის გაწმენდა. იატაკის აპარატი უნდა შემოწმდეს ბლოკირებისთვის და რეგულარულად გაიწმინდოს.
- ნაჭრის ფილტრის გაწმენდა შეგიძლიათ მტვერის შერყევით ან მისი გარე ზედაპირის რბილი ფუნჯით ნაზად გახეხვით. მისი გარეცხვა შესაძლებელია ყოველ 5-7 გამოყენებაში. ფილტრიდან მტვერის ჩამორთმევის შემდეგ, გარეცხეთ სუფთა მხარე ცივი ან თბილი გამდინარე წყლის ქვეშ, დაელოდეთ სანამ ფილტრი მთლიანად გაშრება და შეცვალეთ ფილტრი.

**შენიშვნა!** ნაჭრის ფილტრი უნდა შეიცვალოს ყოველ 6 თვეში ერთხელ.

## მარტივი შეცდომები და მათი გადაწყვეტილებები

თქვენი მოწყობილობა კონტროლდება ნებისმიერი გაუმართაობისთვის. თუმცა, თუ ის მაინც არ მუშაობს რაიმე მიზეზით, სცადეთ გადაწყვეტილებები ქვემოთ მოცემულ ცხრილში, სანამ დაუკავშირდებით ავტორიზებულ სერვისს.

შეცდომა	სავარაუდო მიზეზი	გამოსავალი
მოწყობილობა არ მუშაობს.	<ul style="list-style-type: none"> <li>• შტეფსელი არ არის ჩართული სოკეტში.</li> <li>• მოწყობილობა არ არის ჩართული.</li> <li>• დენი არ გამოდის სოკეტიდან.</li> <li>• დენის კაბელი დაზიანებულია.</li> <li>• ძრავის დაცვა აქტიურია.</li> </ul>	<ul style="list-style-type: none"> <li>• ჩადეთ შტეფსელი სოკეტში.</li> <li>• ჩართეთ მოწყობილობა.</li> <li>• სცადეთ სხვა სოკეტი.</li> <li>• წაიღეთ მოწყობილობა სარემონტოდ.</li> <li>• დაელოდეთ მაქსიმუმ 5 წუთი.</li> </ul>
მოწყობილობა არ მტვერსასრუტით.	<ul style="list-style-type: none"> <li>• ფილტრი სავსეა ან ჩაკეტილია.</li> </ul>	<ul style="list-style-type: none"> <li>• შეცვალეთ ფილტრი!</li> <li>• გაასუფთავეთ ჩაკეტილი ნაწილი.</li> </ul>
მოწყობილობა მუშაობს ჩვეულებრივზე მაღალ ხმაზე.	<ul style="list-style-type: none"> <li>• ნაწილები ჩარჩენილია ვაკუუმურ ნაწილებში.</li> </ul>	<ul style="list-style-type: none"> <li>• ამოიღეთ ჩაკეტილი ნაწილები.</li> </ul>

წარმოშობის ქვეყანა: ჩინეთი იმპორტიორი : შპს ტექნოჰაუს ,  
205277608, ფარსადანის 5, 0131, თბილისი, საქართველო  
ზილან ევ გერეჩლერი სან.თიჯ. ა.შ. ,სტამბოლი, თურქეთი-ის დაკვეთით

### პროდუქტის სათანადო განკარგვა



- ეს მარკირება მიუთითებს, რომ წინამდებარე პროდუქტი არ უნდა განადგურდეს სხვა საყოფაცხოვრებო ნარჩენებთან ერთად ევროკავშირის ფარგლებში.
- გარემოს და ადამიანის ჯანმრთელობისთვის შესაძლო ზიანის თავიდან ასაცილებლად ნარჩენების უკონტროლო განადგურებისგან, პროდუქტის პასუხისმგებლობით გადამუშავება და მატერიალური რესურსების მდგრადი ხელახალი გამოყენების ხელშეწყობა.
- თქვენ მიერ გამოყენებული მოწყობილობის დასაბრუნებლად გთხოვთ, გამოიყენოთ დაბრუნებისა და შეგროვების სისტემები ან დაუკავშირდით დილერს, ვისგანაც შეიძინეთ პროდუქტი. ისინი შეაგროვებენ თქვენგან არსებულ პროდუქტს ეკოლოგიურად უსაფრთხო გადამუშავებისთვის.

POR FAVOR CONSIDERE QUE EL MANUAL DEL PISPOSITIVO PUEDE SER ELABORADO CON INFORMACIÓN DE MÁS DE UN MODELO ES POSIBLE QUE SU DISPOSITIVO NO CONTenga LAS CARACTERÍSTICAS MENCIONADAS EN EL MANUAL. ESTE IDIOMA HA SIDO TRADUCIDO CON LA AYUDA DE INTELIGENCIA ARTIFICIAL.

## **INSTRUCCIONES GENERALES DE SEGURIDAD Y ADVERTENCIAS**

- Antes de usar este dispositivo, lea atentamente el manual de instrucciones.
- Asegúrese de que el voltaje nominal sea el mismo que el voltaje que utiliza.
- Conserve las instrucciones, el certificado de garantía, el recibo de compra y, si es posible, la caja con el embalaje interno.
- El dispositivo está destinado exclusivamente para uso privado, no para uso comercial ni profesional.
- Siempre desenchufe el dispositivo cuando no esté en uso, al colocar accesorios, al limpiarlo o en caso de cualquier inconveniente. Apague el dispositivo de antemano. Tire del enchufe, no del cable.
- Para proteger a los niños de los peligros de los aparatos eléctricos, nunca los deje sin supervisión con el dispositivo. Por lo tanto, al seleccionar la ubicación de su dispositivo, hágalo de manera que los niños no tengan acceso a él. Asegúrese de que el cable no cuelgue.
- Revise regularmente el dispositivo y el cable en busca de daños. Si hay algún daño, el dispositivo no debe usarse.
- No permita que los niños jueguen con el dispositivo ni con materiales de embalaje como bolsas de plástico.
- Este aparato puede ser utilizado por niños de 8 años en adelante y por personas con discapacidades físicas, sensoriales o mentales, o con falta de experiencia y conocimientos, siempre que sean supervisados o se les haya dado instrucciones sobre cómo utilizar el aparato de manera segura y comprendan los posibles peligros. La limpieza y el mantenimiento no deben ser realizados por niños a menos que tengan menos de 8 años y estén supervisados.
- No repare el dispositivo usted mismo; en caso de problema, consulte a un experto autorizado.
- Por razones de seguridad, un cable de alimentación roto o dañado solo puede ser reemplazado por uno equivalente del fabricante, de nuestro servicio de atención al cliente o de una persona cualificada similar.
- Mantenga el dispositivo y el cable alejados del calor, la luz solar directa, la humedad, bordes afilados, y similares.
- Apague el dispositivo y desenchúfelo cuando no lo esté utilizando.
- Utilice únicamente los accesorios originales proporcionados por el

proveedor.

- No utilice el dispositivo en exteriores (a menos que esté diseñado para uso exterior). Protéjalo siempre de temperaturas de cero o inferiores.
- Nunca lo use cerca del agua (bañera, lavabo, etc.). El aparato no debe estar expuesto a la lluvia o humedad. Úselo únicamente cuando sus manos estén secas.
- Si el dispositivo cae al agua, desenchúfelo antes de sacarlo. No toque la fuente de agua. El dispositivo debe ser revisado por un especialista antes de volver a usarlo. Para evitar el riesgo de descarga eléctrica, no limpie el dispositivo con agua ni lo sumerja en agua.
- Use el dispositivo solo para el propósito previsto.
- Este dispositivo debe operar únicamente cuando esté conectado a un enchufe con conexión a tierra instalado conforme a las regulaciones. Asegúrese de que el voltaje de suministro corresponda al indicado en la placa del dispositivo.
- Los daños que ocurran por usar el dispositivo para propósitos diferentes a los especificados en las instrucciones, por uso incorrecto o por reparaciones no realizadas por expertos no están cubiertos por la garantía.
- Use siempre el dispositivo sobre una superficie plana y horizontal.
- El dispositivo no debe ser utilizado después de caer sobre una superficie dura desde una altura. Incluso los daños no visibles pueden afectar la seguridad funcional del dispositivo. El dispositivo solo podrá usarse después de ser revisado por un profesional.
- Nunca lleve ni tire del dispositivo sujetándolo por el enchufe, ya que existe riesgo de cortocircuito debido a una rotura del cable. No doble, pellizque ni tire del cable sobre bordes afilados.
- Si hay un orificio de ventilación, no lo cubra. No vierta líquidos ni polvos en los orificios de ventilación.
- No inserte los dedos ni otros objetos en las partes abiertas del dispositivo.
- No se acepta responsabilidad por daños causados por el uso indebido o por no cumplir con estas instrucciones.
- No utilice la aspiradora para limpiar detergente, queroseno, fragmentos de vidrio, agujas, hollín, polvo húmedo, cerillas u otros objetos similares.

## CONOZCA SU ASPIRADORA DE BARRA

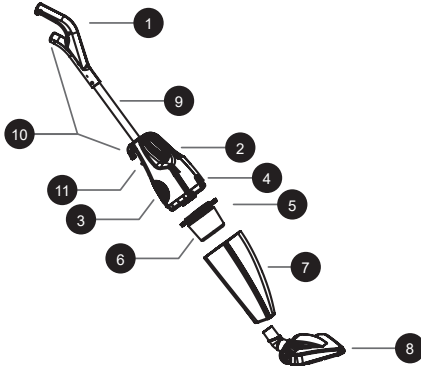

1. Mango ergonómico
2. Interruptor de encendido/apagado
3. Cuerpo principal del motor
4. Mecanismo de bloqueo del depósito de polvo
5. Cámara del filtro
6. Filtro
7. Depósito de polvo
8. Herramienta ergonómica para el suelo
9. Aparato de extensión de aluminio eloxal
10. Ganchos para el cable
11. Pestillo de bloqueo

**NOTA:** Antes del primer uso, retire el aparato y los accesorios de la caja. Verifique si hay daños o fallos. Si hay algún mal funcionamiento o daño en el dispositivo, no utilice el aparato y póngase en contacto con un servicio autorizado.

**¡CUIDADO!** Antes de comenzar a ensamblar el aparato, para evitar cualquier lesión, asegúrese de que el enchufe no esté conectado. Antes de cada uso, verifique que el aparato y el cable no presenten daños.

### MONTAJE DEL APARATO

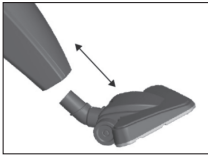

- Conecte el aparato de suelo triangular (9) a la entrada del depósito de polvo (8). Para ello, inserte el aparato de suelo en la entrada del depósito de polvo.

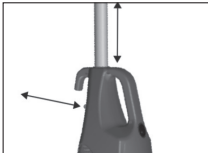

- Conecte el tubo (1) con el mango ergonómico al cuerpo principal (3).
- Para ello, empuje hacia arriba el pestillo de bloqueo (11) e inserte el tubo (1) con el mango ergonómico en el cuerpo principal (3) presionando. Asegúrese de que el mango esté bloqueado.
- Su aspiradora está ahora lista para su uso.

### CÓMO USAR

- Antes de cada uso, verifique que el aparato y el cable no presenten daños.
- Antes de operar su aparato, asegúrese de que el filtro del depósito de polvo esté correctamente colocado.
- Instale el aparato de suelo triangular.
- Conecte el cable de alimentación.
- Encienda la aspiradora presionando el botón de “ENCENDIDO/APAGADO”.

### DESPUÉS DE USAR

- Inmediatamente después de terminar de aspirar, realice las siguientes operaciones. No deje el aparato a la intemperie.
- Apague el aparato utilizando el botón de encendido/apagado.
- Luego, desenchufe el aparato.
- Enrolle el cable alrededor de los ganchos para el cable.
- No deje su aspiradora cerca de dispositivos emisores de calor, como estufas, radiadores o en lugares expuestos a la luz solar directa.

**NOTA:** Use solo los filtros originales proporcionados. De esta manera, puede obtener un filtrado perfecto.

## CÓMO VACIAR EL CONTENEDOR DE POLVO

- Siempre opere su aspiradora con el filtro de polvo colocado.
- Para usar su aparato con el máximo rendimiento y durante mucho tiempo, el contenedor de polvo debe vaciarse y limpiarse después de cada uso.
- Después de retirar el aparato de piso, abra el contenedor presionando el botón de apertura del contenedor de polvo.
- Vacíe el contenedor retirando el filtro de polvo que contiene.
- Agite el filtro de tela que está colocado alrededor del filtro de polvo. Siga las instrucciones de "Limpieza y Mantenimiento".
- Después de colocar el filtro de polvo, insértelo en el contenedor.
- Inserte el contenedor en el cuerpo principal.

## LIMPIEZA Y MANTENIMIENTO

**¡CUIDADO!** Antes de limpiar o realizar mantenimiento en su aspiradora, siempre apáguela y desconéctela del enchufe.

- No utilice limpiadores a base de alcohol o solventes. De lo contrario, su aparato podría dañarse.
- Limpie su aparato con un paño suave y ligeramente húmedo. De la misma manera, cuando sea necesario, puede limpiar el contenedor de polvo. El aparato de piso debe revisarse en busca de obstrucciones y limpiarse a intervalos.
- Puede limpiar el filtro de tela sacudiendo el polvo o cepillando suavemente el exterior. Se puede lavar cada 5-7 usos. Después de sacudir el polvo del filtro, lave la parte limpia manteniéndola bajo agua fría o tibia, espere hasta que el filtro se seque e insértelo de nuevo.

**NOTA:** El filtro de tela debe reemplazarse cada 6 meses.

## FALLOS SIMPLES Y SOLUCIONES

Su aparato ha sido revisado en busca de defectos para fines de control de calidad. Sin embargo, si no funciona por alguna razón, intente las soluciones en la siguiente tabla antes de contactar al servicio autorizado.

Fallo	Causa posible	Solución
El aparato no funciona	<ul style="list-style-type: none"> <li>• No está conectado.</li> <li>• El aparato no está encendido.</li> <li>• No hay energía en el enchufe.</li> <li>• El cable eléctrico está dañado.</li> <li>• Está activada la protección del motor.</li> </ul>	<ul style="list-style-type: none"> <li>• Conecte el cable de alimentación.</li> <li>• Encienda el aparato.</li> <li>• Intente con otro enchufe.</li> <li>• Servicio del aparato.</li> <li>• Espere un máximo de 5 minutos.</li> </ul>
El aparato no aspira	<ul style="list-style-type: none"> <li>• El filtro está lleno o obstruido.</li> </ul>	<ul style="list-style-type: none"> <li>• Reemplace el filtro.</li> <li>• Limpie la sección obstruida.</li> </ul>
El aparato funciona con mayor ruido que lo normal	<ul style="list-style-type: none"> <li>• Se han atascado piezas en la sección de aspiración.</li> </ul>	<ul style="list-style-type: none"> <li>• Retire las piezas atascadas.</li> </ul>

### Disposición correcta de este producto



- Esta marca indica que este producto no debe desecharse con otros residuos domésticos en toda la UE.
- Para evitar posibles daños al medio ambiente o a la salud humana debido a una disposición de residuos no controlada, recíclalo de manera responsable para promover el reuso sostenible de los recursos materiales.
- Para devolver tu dispositivo usado, utiliza los sistemas de devolución y recolección o contacta al minorista donde se compró el producto. Pueden llevar este producto para su reciclaje ambiental seguro.

SI PREGA DI NOTARE CHE IL MANUALE DI ISTRUZIONI POTREBBE ESSERE STATO CREATO PER LE INFORMAZIONI DI PIU' DI UN MODELLO. IL VOSTRO APPARECCHIO POTREBBE NON INCLUDERE LE CARATTERISTICHE DESCRITTE NEL MANUALE. QUESTA LINGUA È STATA TRADOTTA CON L'AUTO INTELLIGENZA ARTIFICIALE.

## **ISTRUZIONI GENERALI PER LA SICUREZZA E AVVERTENZE**

- Prima di utilizzare questo dispositivo, leggere attentamente il manuale di istruzioni.
- Assicurarsi che la tensione nominale sia la stessa della tensione che si sta utilizzando.
- Conservare le istruzioni, il certificato di garanzia, la ricevuta di acquisto e, se possibile, la scatola con l'imballaggio interno!
- Il dispositivo è destinato esclusivamente all'uso privato e non a scopi commerciali o professionali!
- Rimuovere sempre la spina dalla presa quando il dispositivo non è in uso, durante l'attacco di accessori, la pulizia del dispositivo o quando si verifica un disturbo. Spegnerlo prima di farlo. Togliere la spina, non il cavo.
- Per proteggere i bambini dai pericoli degli apparecchi elettrici, non lasciarli mai incustoditi con il dispositivo. Pertanto, quando si sceglie il luogo per il dispositivo, farlo in modo che i bambini non possano accedervi. Prestare attenzione affinché il cavo non penda.
- Testare regolarmente il dispositivo e il cavo per eventuali danni. In caso di danni di qualsiasi tipo, il dispositivo non deve essere utilizzato.
- Non permettere ai bambini di giocare con il dispositivo. Non lasciare che i bambini giochino con materiali di imballaggio come sacchetti di plastica.
- Questo apparecchio può essere utilizzato da bambini di 8 anni e oltre e da persone con disabilità fisiche, sensoriali o mentali, o mancanza di esperienza e conoscenza, a condizione che siano supervisionati o abbiano ricevuto istruzioni su come utilizzare l'apparecchio in modo sicuro e comprendano i possibili rischi. La pulizia e la manutenzione dell'utente non devono essere eseguite dai bambini, a meno che non abbiano meno di 8 anni e non siano supervisionati.
- Non riparare il dispositivo da soli, ma consultare un esperto autorizzato in caso di problemi.
- Per motivi di sicurezza, un cavo di alimentazione danneggiato o rotto può essere sostituito solo da un cavo equivalente fornito dal produttore, dal nostro servizio clienti o da una persona qualificata simile.
- Tenere il dispositivo e il cavo lontano da calore, luce solare diretta, umidità, bordi taglienti e simili.
- Spegnerlo e scollegarlo quando non lo si utilizza.

## IT

- Utilizzare solo accessori originali forniti dal fornitore.
- Non utilizzare il dispositivo all'aperto. (A meno che il dispositivo non sia progettato per l'uso all'esterno.) Proteggere sempre contro temperature sotto zero o inferiori.
- Non utilizzare mai vicino all'acqua (vasca da bagno, lavandino, ecc.). L'apparecchio non deve essere esposto alla pioggia o all'umidità. Utilizzare il dispositivo solo quando le mani sono asciutte.
- Se il dispositivo cade in acqua, scollegarlo prima di rimuoverlo dall'acqua. Non toccare la fonte d'acqua. Il dispositivo deve essere controllato da uno specialista prima di essere utilizzato di nuovo. Per evitare il rischio di scosse elettriche, non pulire il dispositivo con acqua né immergerlo in acqua.
- Utilizzare il dispositivo solo per lo scopo previsto.
- Questo dispositivo deve essere utilizzato solo quando è collegato a una presa a terra installata secondo le normative. Assicurarsi che la tensione di alimentazione corrisponda alla tensione indicata sulla targhetta.
- I danni che si verificano quando il dispositivo viene utilizzato per scopi diversi da quelli indicati nelle istruzioni o viene utilizzato in modo scorretto o non viene riparato da esperti non sono coperti dalla garanzia.
- Utilizzare sempre il dispositivo su una superficie piana e orizzontale.
- Il dispositivo non deve più essere utilizzato dopo essere caduto su una superficie dura da un'altezza. Anche i danni invisibili possono influire negativamente sulla sicurezza funzionale del dispositivo. Il dispositivo può essere utilizzato solo dopo essere stato controllato da un professionista.
- Non trasportare né tirare il dispositivo tenendo la spina di alimentazione, in quanto esiste il rischio di corto circuito a causa della rottura del cavo. Non piegare, pizzicare o tirare il cavo di alimentazione su bordi taglienti.
- Se c'è un foro di ventilazione, non coprirlo. Non versare alcun liquido o polvere nei fori di ventilazione.
- Non inserire dita o altri oggetti nelle parti aperte del dispositivo.
- Non si accetta alcuna responsabilità in caso di danni causati da un uso improprio o dal mancato rispetto di queste istruzioni.
- Si prega di non utilizzare l'aspirapolvere per pulire detergenti, cherosene, scaglie di vetro, aghi, fuliggine, polvere bagnata, fiammiferi e altri oggetti.

## CONOSCERE IL VOSTRO ASPIRAPOLVERE A STICK

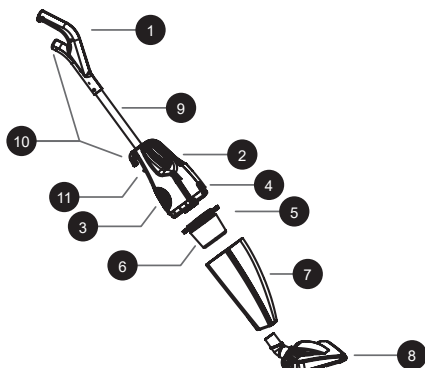

1. Manico ergonomico
2. Interruttore On/Off
3. Corpo principale del motore
4. Meccanismo di bloccaggio del contenitore della polvere
5. Camera del filtro
6. Filtro
7. Contenitore della polvere
8. Strumento per pavimento ergonomico
9. Apparato estensibile in alluminio eloxal
10. Ganci per cavo
11. Serratura di bloccaggio

**NOTA:** Prima del primo utilizzo, rimuovere l'apparecchio e gli accessori dalla scatola. Verificare eventuali danni o difetti. In caso di malfunzionamento o danni al dispositivo, non utilizzare l'apparecchio e contattare un servizio autorizzato.

**ATTENZIONE!** Prima di iniziare a montare l'apparecchio, per evitare infortuni, assicurarsi che la spina non sia inserita. Prima di ogni utilizzo, verificare l'apparecchio e il cavo per eventuali danni.

### ASSEMBLAGGIO DELL'APPARECCHIO

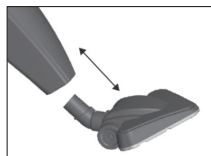

- Collegare l'apparato per pavimento triangolare (9) all'ingresso del contenitore della polvere (8), per questo scopo inserire l'apparato per pavimento nell'ingresso del contenitore della polvere.

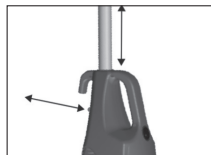

- Collegare il tubo (1) con il manico ergonomico al corpo principale (3).
- Per fare questo, sollevare la serratura di bloccaggio (11), quindi inserire il tubo (1) con il manico ergonomico nel corpo principale (3) spingendo. Assicurarsi che il manico sia bloccato.
- Il vostro aspirapolvere è ora pronto per l'uso.

### COME USARE

- Prima di ogni utilizzo, verificare l'apparecchio e il cavo per eventuali danni.
- Prima di utilizzare l'apparecchio, assicurarsi che il filtro del contenitore della polvere sia correttamente installato.
- Installare l'apparato per pavimento triangolare.
- Collegare il cavo di alimentazione.
- Accendere l'aspirapolvere premendo il pulsante "ON/OFF".

### DOPO L'USO

- Subito dopo aver finito di aspirare, eseguire le seguenti operazioni. Non lasciare l'apparecchio all'aperto.
- Spegnerne l'apparecchio utilizzando il pulsante On/Off.
- Scollegare quindi l'apparecchio.
- Avvolgere il cavo intorno ai ganci per cavo.
- Non lasciare l'aspirapolvere vicino a dispositivi che emettono calore, come stufe, radiatori, o in luoghi esposti alla luce solare diretta.

**NOTA!** Utilizzare solo filtri originali forniti. In questo modo, si può ottenere una filtrazione perfetta.

## COME SVUOTARE IL CONTENITORE DELLA POLVERE

- Operare sempre l'aspirapolvere con il filtro antipolvere inserito.
- Per utilizzare l'apparecchio con prestazioni massime e per lungo tempo, il contenitore della polvere deve essere svuotato e pulito dopo ogni utilizzo.
- Dopo aver rimosso l'apparecchio per pavimenti, aprire il contenitore premendo il pulsante di apertura del contenitore della polvere.
- Svuotare il contenitore rimuovendo il filtro antipolvere.
- Scuotere il filtro di stoffa che è inserito attorno al filtro antipolvere. Seguire le istruzioni di "Pulizia e Manutenzione".
- Dopo aver inserito il filtro antipolvere, inserirlo nel contenitore.
- Inserire il contenitore nel corpo principale.

## PULIZIA E MANUTENZIONE

**ATTENZIONE!** Prima di pulire o mantenere l'aspirapolvere, spegnere sempre l'apparecchio e scollegarlo dalla presa di corrente.

- Non utilizzare detersivi a base di alcol o solventi. In caso contrario, l'apparecchio potrebbe danneggiarsi.
- Pulire l'apparecchio con un panno morbido e leggermente umido. Allo stesso modo, quando necessario, è possibile pulire il contenitore della polvere. L'apparecchio per pavimenti deve essere controllato per eventuali ostruzioni e pulito periodicamente.
- È possibile pulire il filtro di stoffa scuotendo la polvere o spazzolando delicatamente l'esterno. Può essere lavato ogni 5-7 utilizzi. Dopo aver scosso la polvere dal filtro, lavare la parte pulita sotto acqua fredda o tiepida, attendere che il filtro si asciughi e reinserirlo.

**NOTA!** Il filtro di stoffa deve essere sostituito ogni 6 mesi.

## GUASTI E SOLUZIONI SEMPLICI

Il tuo apparecchio è stato verificato per eventuali difetti durante i controlli di qualità. Tuttavia, se non funziona per qualche motivo, prova le soluzioni riportate nella tabella seguente prima di contattare il servizio assistenza autorizzato.

Guasto	Causa Possibile	Soluzione
L'apparecchio non si accende	<ul style="list-style-type: none"> <li>• Non è collegato alla presa.</li> <li>• L'apparecchio non è acceso.</li> <li>• Non c'è corrente nella presa.</li> <li>• Il cavo elettrico è danneggiato.</li> <li>• La protezione del motore è attivata.</li> </ul>	<ul style="list-style-type: none"> <li>• Collegare il cavo di alimentazione.</li> <li>• Accendere l'apparecchio.</li> <li>• Cambiare presa elettrica.</li> <li>• Eseguire la manutenzione dell'apparecchio.</li> <li>• Aspettare al massimo 5 minuti.</li> </ul>
L'apparecchio non aspira	<ul style="list-style-type: none"> <li>• Il filtro è pieno o intasato.</li> </ul>	<ul style="list-style-type: none"> <li>• Sostituire il filtro.</li> <li>• Pulire la sezione ostruita.</li> </ul>
L'apparecchio funziona con un volume più elevato del normale	<ul style="list-style-type: none"> <li>• Parti bloccate nella sezione dell'aspirapolvere.</li> </ul>	<ul style="list-style-type: none"> <li>• Rimuovere i pezzi bloccati.</li> </ul>

### Smaltimento corretto di questo prodotto



- Questa marcatura indica che questo prodotto non deve essere smaltito con altri rifiuti domestici in tutta l'UE.
- Per evitare possibili danni all'ambiente o alla salute umana derivanti da uno smaltimento non controllato dei rifiuti, riciclarlo responsabilmente per promuovere il riutilizzo sostenibile delle risorse materiali.
- Per restituire il dispositivo usato, utilizzare i sistemi di ritorno e raccolta o contattare il rivenditore presso il quale è stato acquistato il prodotto. Possono prendere questo prodotto per un riciclo sicuro per l'ambiente.

ОБРАТИТЕ ВНИМАНИЕ, ЧТО ДАННОЕ РУКОВОДСТВО ПО ЭКСПЛУАТАЦИИ УСТРОЙСТВА ПОДГОТОВЛЕНО ДЛЯ РАЗЛИЧНЫХ МОДЕЛЕЙ. В ВАШЕМ УСТРОЙСТВЕ МОГУТ ОТСУТСТВОВАТЬ НЕКОТОРЫЕ ФУНКЦИИ, ОПИСАННЫЕ В ДАННОМ РУКОВОДСТВЕ. ЭТОТ ЯЗЫК БЫЛ ПЕРЕВЕДЁН С ПОМОЩЬЮ ИСКУССТВЕННОГО ИНТЕЛЛЕКТА.

## **ОБЩИЕ ИНСТРУКЦИИ ПО БЕЗОПАСНОСТИ И ПРЕДУПРЕЖДЕНИЯ**

- Прежде чем использовать это устройство, внимательно прочитайте руководство пользователя.
- Убедитесь, что номинальное напряжение устройства соответствует напряжению в вашей сети.
- Сохраняйте инструкции, гарантийный сертификат, товарный чек и, если возможно, коробку с внутренней упаковкой!
- Устройство предназначено исключительно для частного использования, а не для коммерческого или профессионального использования!
- Всегда отключайте устройство от сети, когда оно не используется, при подключении аксессуаров, очистке устройства или в случае неисправности. Перед этим выключите устройство. Тяните за вилку, а не за кабель.
- Чтобы защитить детей от опасности, связанной с электрическими приборами, не оставляйте их без присмотра с этим устройством. При выборе места для установки устройства убедитесь, что дети не могут к нему добраться. Также убедитесь, что кабель не висит вниз.
- Регулярно проверяйте устройство и кабель на наличие повреждений. В случае повреждения любого типа устройство не должно использоваться.
- Не позволяйте детям играть с устройством. Не позволяйте детям играть с упаковочным материалом, таким как пластиковые пакеты.
- Это устройство могут использовать дети от 8 лет и старше, а также люди с физическими, сенсорными или умственными нарушениями, или с отсутствием опыта и знаний, при условии, что они находятся под наблюдением или получили инструкции по безопасному использованию устройства и понимают возможные опасности. Очистку и техническое обслуживание устройства не должны выполнять дети, если им меньше 8 лет и они не находятся под присмотром.
- Не пытайтесь ремонтировать устройство самостоятельно, а обратитесь к авторизованному специалисту в случае возникновения проблемы.
- По соображениям безопасности поврежденный или неисправный сетевой шнур должен быть заменен только аналогичным шнуром от производителя, нашего сервисного центра или квалифицированным специалистом.
- Держите устройство и кабель подальше от источников тепла, прямых солнечных лучей, влаги, острых краев и других подобных

предметов.

- Выключайте устройство и отсоединяйте его от сети, когда не используете его.
- Используйте только оригинальные аксессуары, предоставленные поставщиком.
- Не используйте устройство на улице (если только оно не предназначено для использования на улице). Всегда защищайте от нулевых или отрицательных температур.
- Никогда не используйте рядом с водой (ванна, раковина и т.д.). Устройство не должно подвергаться воздействию дождя или влаги. Используйте устройство только тогда, когда ваши руки сухие.
- Если устройство упало в воду, отключите его от сети перед тем, как вынуть его из воды. Не прикасайтесь к источнику воды. Устройство должно быть проверено специалистом перед повторным использованием. Чтобы избежать риска поражения электрическим током, не чистите устройство водой и не погружайте его в воду.
- Используйте устройство только по назначению.
- Это устройство должно работать только при подключении к заземленной розетке, установленной в соответствии с правилами. Убедитесь, что напряжение питания соответствует напряжению, указанному на табличке устройства.
- Повреждения, возникшие при использовании устройства не по назначению, при неправильном использовании или отсутствии ремонта специалистами, не покрываются гарантией.
- Всегда используйте устройство на ровной и горизонтальной поверхности.
- Не используйте устройство, если оно упало на твердую поверхность с высоты. Даже невидимые повреждения могут негативно повлиять на функциональную безопасность устройства. Устройство может быть использовано только после проверки специалистом.
- Никогда не переносите и не тяните устройство за вилку, так как существует риск короткого замыкания из-за повреждения кабеля. Не изгибайте, не перекручивайте и не тяните силовую кабель по острым краям.
- Если имеется вентиляционное отверстие, не закрывайте его. Не заливайте жидкость или порошок в вентиляционные отверстия.
- Не вставляйте пальцы или другие предметы в открытые части устройства.
- Ответственность за ущерб, вызванный неправильным использованием или несоответствием этим инструкциям, не несетя.
- Пожалуйста, не используйте пылесос для очистки моющих средств, керосина, стеклянных осколков, игл, сажи, мокрой пыли, спичек и других подобных предметов.

## ЗНАЙТЕ ВАШ ПАЛОЧНЫЙ ПЫЛЕСОС

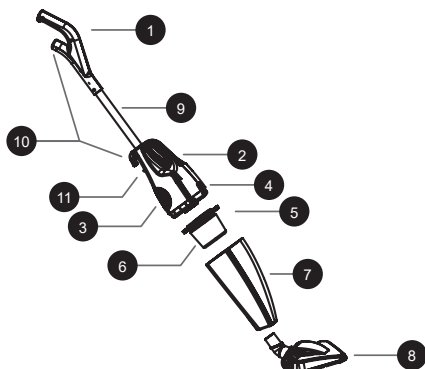

1. Эргономичная ручка
2. Кнопка включения/выключения
3. Основное тело мотора
4. Механизм блокировки пылесборника
5. Камера фильтра
6. Фильтр
7. Пылесборник
8. Эргономичная насадка для пола
9. Удлинительная алюминиевая трубка с эпоксидным покрытием
10. Крючки для шнура
11. Блокировочный зажим

**ПРИМЕЧАНИЕ:** Перед первым использованием извлеките прибор и аксессуары из коробки.

Пожалуйста, проверьте на наличие повреждений и дефектов. Если обнаружены неисправности или повреждения устройства, не используйте прибор и обратитесь в авторизованный сервисный центр.

**ВНИМАНИЕ!** Перед сборкой устройства, чтобы избежать травм, убедитесь, что вилка не вставлена в розетку. Перед каждым использованием проверяйте прибор и шнур на наличие повреждений.

### СБОРКА ПРИБОРА

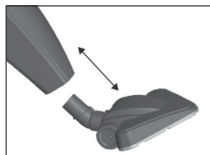

- Подключите треугольную насадку для пола (9) к входу пылесборника (8). Для этого вставьте насадку в вход пылесборника.

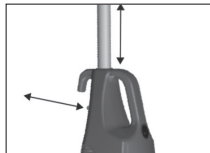

- Подключите трубку (1) с эргономичной ручкой к основному телу (3).
- Для этого поднимите блокировочный зажим (11), затем вставьте трубку (1) с эргономичной ручкой в основное тело (3), потянув вверх. Убедитесь, что ручка зафиксирована.
- Ваш пылесос готов к использованию.

### КАК ИСПОЛЬЗОВАТЬ

- Перед каждым использованием проверяйте прибор и шнур на наличие повреждений.
- Перед использованием убедитесь, что фильтр пылесборника установлен правильно.
- Установите треугольную насадку для пола.
- Подключите шнур питания.
- Включите пылесос, нажав кнопку “ВКЛ/ВЫКЛ”.

### ПОСЛЕ ИСПОЛЬЗОВАНИЯ

- Немедленно после завершения уборки выполните следующие операции. Не оставляйте прибор на открытом воздухе.
- Выключите прибор, используя кнопку ВКЛ/ВЫКЛ.
- Затем отсоедините прибор от сети.
- Оберните шнур вокруг крючков для шнура.
- Не оставляйте пылесос рядом с источниками тепла, такими как плиты, радиаторы, или на местах, подверженных воздействию прямых солнечных лучей.

**ПРИМЕЧАНИЕ!** Используйте только оригинальные фильтры, предоставленные производителем. Таким образом, вы обеспечите идеальную фильтрацию.

## КАК ОПУСТОШИТЬ ПЫЛЕСБАК

- Всегда используйте пылесос с установленным фильтром для пыли.
- Для обеспечения максимальной производительности и долговечности прибора необходимо опустошать и чистить пылесборник после каждого использования.
- После снятия напольной насадки откройте пылесборник, нажав кнопку открытия пылесборника.
- Опустошите пылесборник, удалив из него пылевой фильтр.
- Потрясите тканевый фильтр, который установлен вокруг пылевого фильтра. Следуйте инструкциям по “Чистке и обслуживанию”.
- После установки пылевого фильтра, вставьте его обратно в пылесборник.
- Вставьте пылесборник в основной корпус.

## ЧИСТКА И ОБСЛУЖИВАНИЕ

**ВНИМАНИЕ!** Перед чисткой или обслуживанием пылесоса всегда выключайте его и отключайте от электросети.

- Не используйте спиртосодержащие или растворимые чистящие средства. В противном случае ваш прибор может быть поврежден.
- Очищайте прибор мягкой слегка влажной тканью. Точно так же при необходимости можно чистить пылесборник. Напольную насадку необходимо проверять на наличие засоров и чистить периодически.
- Тканевый фильтр можно чистить либо встряхивая с него пыль, либо осторожно очищая внешнюю сторону щеткой. Он подлежит стирке каждые 5-7 использований. После того как пыль встряхнута с фильтра, промойте чистую часть под холодной или теплой водой, подождите, пока фильтр высохнет, и вставьте его обратно.

**ПРИМЕЧАНИЕ!** Тканевый фильтр должен заменяться каждые 6 месяцев.

## ОСНОВНЫЕ НЕИСПРАВНОСТИ И РЕШЕНИЯ

Ваш прибор был проверен на наличие дефектов в процессе контроля качества. Однако, если он не работает по какой-либо причине, попробуйте следующие решения перед тем, как обращаться в авторизованный сервисный центр.

Неисправность	Возможная причина	Решение
Пылесос не работает	<ul style="list-style-type: none"> <li>• Не подключен к сети.</li> <li>• Прибор выключен.</li> <li>• Нет подачи питания из розетки.</li> <li>• Электрический шнур поврежден.</li> <li>• Включена защита мотора.</li> </ul>	<ul style="list-style-type: none"> <li>• Подключите шнур питания.</li> <li>• Включите прибор.</li> <li>• Попробуйте другой источник питания.</li> <li>• Отремонтируйте прибор.</li> <li>• Подождите максимум 5 минут.</li> </ul>
Пылесос не всасывает	<ul style="list-style-type: none"> <li>• Фильтр переполнен или забит.</li> </ul>	<ul style="list-style-type: none"> <li>• Замените фильтр.</li> <li>• Очистите забитую секцию.</li> </ul>
Пылесос работает громче обычного	<ul style="list-style-type: none"> <li>• В вакуумной секции застряли частицы.</li> </ul>	<ul style="list-style-type: none"> <li>• Удалите застрявшие частицы.</li> </ul>

### Правильная утилизация этого продукта



- Эта маркировка указывает, что этот продукт не должен утилизироваться вместе с другими бытовыми отходами во всей Европейской Союзе.
- Чтобы предотвратить возможный вред для окружающей среды или здоровья человека от неуправляемой утилизации отходов, утилизируйте его ответственно для продвижения устойчивого повторного использования материальных ресурсов.
- Чтобы вернуть свое использованное устройство, воспользуйтесь системами возврата и сбора или свяжитесь с розничным продавцом, где был приобретен продукт. Они могут принять этот продукт для безопасной утилизации среды.

JU LUTEM KUJDES SE MANUALI I PAJISJES MUND TË KRIJOHET PËR MË SHUMË SE NJË MODEL.  
INFORMACION PAJISJA JUAJ NUK MUND TË PËRMBANË FUNKSIONIN E LENDUAR NË MANUAL.  
KJO GJUHË ËSHTË PËRKTHYER ME NDIHMËN E INTELIGJENCËS ARTIFICIALE.

## **UDHËZIME TË PËRGGJITHSHME PËR SIGURINË DHE PARALAJMËRIME**

- Përpara përdorimit të këtij pajisje, ju lutemi lexoni manualin e udhëzimeve me kujdes.
- Për siguri, sigurohuni që tensioni i përcaktuar të jetë i njëjtë me tensionin që përdorni.
- Përmbajuni instruksioneve, certifikatës së garancisë, faturës së shitjes dhe, nëse është e mundur, kutisë me ambalazh të brendshëm!
- Pajisja është e destinuar vetëm për përdorim privat dhe jo për përdorim komercial, as për përdorim profesional!
- Është gjithmonë e nevojshme të hiqni plug-in nga prizë kur pajisja nuk është në përdorim, kur bashkoni pjesët aksesore, pastroni pajisjen ose kur ndodhin ndonjë çrregullim. Pritni pajisjen më parë. Tërhiqni plug-in, jo kabllon.
- Për të mbrojtur fëmijët nga rreziqet e pajisjeve elektrike, kurrë mos i lini ata pa mbikëqyrje me pajisjen. Prandaj, kur zgjidhni vendndodhjen për pajisjen tuaj, bëni që fëmijët të mos kenë akses tek ajo. Kujdesuni që kabli të mos ulet poshtë.
- Kontrolloni rregullisht pajisjen dhe kabllon për dëmtime. Nëse ka ndonjë dëmtim të çdo lloji, pajisja nuk duhet të përdoret.
- Nuk duhet të lejoni fëmijët të luajnë me pajisjen. Mos i lejoni fëmijët të luajnë me materialin e ambalazhit siç janë qeset plastike.
- Kjo pajisje mund të përdoret nga fëmijët që janë 8 vjeç dhe më të vjetër dhe persona me aftësi fizike, sensory, ose mendore të kufizuara, ose të paaftë për përvojë dhe njohuri, me kusht që ata të jenë nën mbikëqyrje ose të kenë marrë udhëzime për përdorimin e pajisjes në mënyrë të sigurt dhe të kuptojnë mundësitë e rreziqeve. Pastrimi dhe mirëmbajtja e përdoruesit nuk duhet të bëhen nga fëmijët, përveç nëse janë nën 8 vjeç dhe pa mbikëqyrje.
- Nuk duhet të riparoni pajisjen vetë, por duhet të konsultoheni me një ekspert të autorizuar në rast të ndonjë problemi.
- Për arsye sigurie, një kablo e dëmtuar ose e thyer e linjës elektrike mund të zëvendësohet vetëm me një kablo të barabartë nga prodhuesi, departamenti ynë i shërbimit për klientët, ose një person i kualifikuar i ngjashëm.
- Mbani pajisjen dhe kabllon larg nxehtësisë, dritës së drejtpërdrejtë të diellit, lagështirës, cepave të mprehtë dhe të ngjashme.
- Fikni pajisjen dhe hiqni plug-in, kur nuk po përdorni pajisjen.

## AL

- Përdorni vetëm aksesoret origjinalë të ofruar nga furnizuesi.
- Nuk duhet ta përdorni pajisjen jashtë. (Përveç nëse pajisja është e dizajnuar për përdorim jashtë.) Gjithmonë mbrojeni nga temperatura zero ose më të ulëta.
- Kurrë mos e përdorni pranë ujit (vaskë, lavaman, etj.). Pajisja nuk duhet të ekspozohet në shi ose lagështi. Përdorni pajisjen vetëm kur duar janë të thata.
- Nëse pajisja bie në ujë, hiqni plug-in para se ta nxirrni nga uji. Mos e prekni burimin e ujit. Pajisja duhet të kontrollohet nga një specialist para se të përdoret përsëri. Për të shmangur rrezikun e goditjes me energji elektrike, mos e pastroni pajisjen me ujë ose mos e zhytni në ujë.
- Përdorni pajisjen vetëm për qëllimin e saj të parashikuar.
- Kjo pajisje duhet të operohet vetëm kur lidhet me një prizë të lidhur me tokë dhe të instaluar në përputhje me rregullat. Sigurohuni që tensioni i furnizimit të përputhet me tensionin që tregohet në pllakën e tipit.
- Dëmtimet që ndodhin kur pajisja përdoret për qëllime të tjera nga ato të specifikuara në udhëzime ose përdoret në mënyrë të gabuar ose nuk riparohet nga ekspertët nuk mbuloen nga garancia.
- Use pajisjen vetëm në një sipërfaqe të sheshtë dhe horizontale.
- Pajisja nuk duhet të përdoret më pas, nëse bie në një sipërfaqe të fortë nga një lartësi. Edhe dëmtimet e padukshme mund të shkaktojnë ndikime negative në sigurinë funksionale të pajisjes. Pajisja mund të përdoret vetëm pas kontrollit nga një profesionist.
- Kurrë mos e mbani ose tërhiqni pajisjen duke mbajtur plug-in, pasi ka rrezik për një shkurt të kabllot për shkak të thyerjes. Mos e përkulni, nuk e shtrëngoni ose tërhiqni kabllon e energjisë përmes cepave të mprehtë.
- Nëse ka një hapje ventilimi, mos e mbuloni atë. Mos derdhni lëngje ose pluhur në hapësirën e ventilimit.
- Nuk duhet të futni gishta ose objekte të tjera në pjesët e hapura të pajisjes.
- Nuk pranohet asnjë përgjegjësi për dëmtimet që shkaktohen nga përdorimi i gabuar ose mosrespektimi i këtyre udhëzimeve.
- Ju lutemi mos e përdorni aspiratorin për të pastruar detergjentë, naftë, mbetje qelqi, gishta, tym, pluhur të lagur, shenjë, dhe artikuj të tjerë.

## NJIHUNI ME PASTRUESIN TUAJ STIK

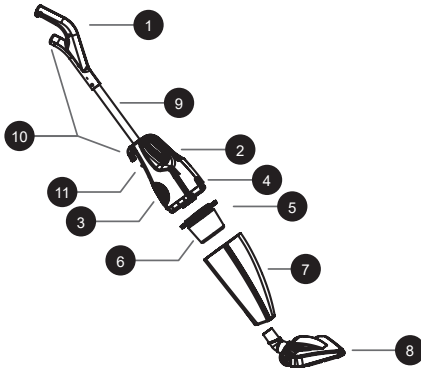

1. Dorezë Ergonomike
2. Ndërruesi On/Off
3. Trupi Kryesor i Motorit
4. Mekanizmi i Mbajtjes së Koshit të Pluhurit
5. Dhoma e Filtrit
6. Filtri
7. Koshi i Pluhurit
8. Vegël Ergonomike për Dysheme
9. Pajisja e Zgjerimit me Alumini Eloxal
10. Hapat e Kordës
11. Mbyllësi i Mbylljes

**SHËNIM:** Para përdorimit të parë, hiqni pajisjen dhe aksesoret nga kutia. Kontrolloni për dëmtime dhe defekte. Nëse ka ndonjë defekt ose dëmtim të pajisjes, mos e përdorni atë dhe kontaktoni një shërbim të autorizuar.

**KUJDES!** Para se të filloni me montimin e pajisjes, për të shmangur lëndimet, sigurohuni që shtylla të mos jetë e lidhur. Para çdo përdorimi, kontrolloni pajisjen dhe kabllon për ndonjë dëmtim.

### MONTIMI I PAJISJES

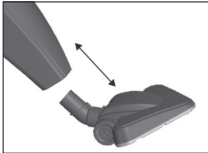

- Lidhni pajisjen për dysheme me formë trekëndësh (9) me hyrjen e koshi të pluhurit (8). Për këtë qëllim, shtypni pajisjen për dysheme në hyrjen e koshi të pluhurit.

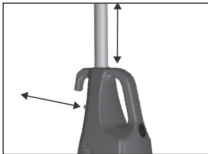

- Lidhni tubin (1) me dorezën ergonomike në trupin kryesor (3).
- Për këtë qëllim, ngrihni latchingun e bllokimit (11) dhe pastaj futni tubin (1) me dorezën ergonomike në trupin kryesor (3) duke shtypur. Sigurohuni që doreza të jetë e bllokuar.
- Tani pastruesi juaj është gati për përdorim.

### SI TË PËRDORNI

- Përpara çdo përdorimi, kontrolloni pajisjen dhe kabllon për ndonjë dëmtim.
- Përpara përdorimit të pajisjes suaj, sigurohuni që filtri i koshi të pluhurit të jetë i instaluar siç duhet.
- Instaloni pajisjen për dysheme me formë trekëndësh.
- Lidhni kabllon e energjisë.
- Të fikni pastruesin duke shtypur butonin "ON/OFF".

### PASI TË PËRDORNI

- Mënyra më e mirë është që pas përdorimit të pastroni menjëherë pajisjen. Mos e lini pajisjen tuaj të ekspozohet në hapësira të hapura.
- Çaktivizoni pajisjen duke përdorur butonin On/Off.
- Pas kësaj, çplugoni pajisjen.
- Pakoni kabllon rreth hapseve të kablllos.
- Asnjëherë mos e lini pastruesin afër pajisjeve që emitojnë nxehtësi, si soba, radiatorët ose në vende të ekspozuara ndaj dritës direkte të diellit.

**SHËNIM!** Përdorni vetëm filtrat origjinalë të ofruar. Në këtë mënyrë, mund të keni filtrimin perfekt.

## SI TË PËRDORESH KONTENIERIN E DËRGJES

- Shpesh përdorni pastruesin tuaj me filtrin e pluhurit të vendosur.
- Për të përdorur pajisjen tuaj me performancën maksimale dhe për një kohë të gjatë, duhet të zbrazi dhe të pastroni kontejnerin e pluhurit pas çdo përdorimi.
- Pas largimit të pajisjes së dyshemesë, hapni kontejnerin duke shtypur butonin për hapjen e kontejnerit të pluhurit.
- Zbrazi kontejnerin duke hequr filtrin e pluhurit në të.
- Shake filtri i pëlurës që është vendosur rreth filtrit të pluhurit. Ndiqni udhëzimet për “Pastrimin dhe Mirëmbajtjen”.
- Pas vendosjes së filtrit të pluhurit, futeni atë në kontejner.
- Futni kontejnerin në trupin kryesor.

## PASRIMI DHE MIRËMBAJTJA

**Kujdes!** Para se të pastroni ose shërbeni pastruesin tuaj, gjithmonë fikeni dhe çplugoni nga prizat e murit.

- Mos përdorni pastrues të bazuar në alkool ose tretës. Ndryshe, pajisja juaj mund të dëmtohet.
- Pastroni pajisjen tuaj me një leckë të butë dhe pak të lagur. Në të njëjtën mënyrë, kur të jetë e nevojshme, mund të pastroni kontejnerin e pluhurit. Pajisja e dyshemesë duhet të kontrollohet për bllokime dhe të pastroni herë pas here.
- Mund të pastroni filtrin e pëlurës duke e tundur për të larguar pluhurin ose duke pastruar butësisht pjesën e jashtme. Ai mund të lahet pas çdo 5-7 përdorimesh. Pas largimit të pluhurit nga filtri, lajeni pjesën e pastër nën ujë të ftohtë ose të ngrohtë, prisni që filtri të thahet dhe futeni përsëri.

**Shënim!** Filtri i pëlurës duhet të zëvendësohet çdo 6 muaj.

## DËMTIMET E THJESHTA DHE ZGJIDHJET

Pajisja juaj është kontrolluar për defekte gjatë procesit të kontrollit të cilësisë. Megjithatë, nëse nuk funksionon për ndonjë arsye, provoni zgjidhjet në tabelën e mëposhtme para se të kontaktoni shërbimin e autorizuar.

Defekti	Arsyeja e Mundshme	Zgjidhja
Pajisja nuk funksionon	<ul style="list-style-type: none"> <li>• Ka ngelur pa lidhur.</li> <li>• Pajisja nuk është ndezur.</li> <li>• nuk ka energji nga prizat e murit.</li> <li>• Teli elektrik është i dëmtuar.</li> <li>• Mbrojtja e motorit është aktive.</li> </ul>	<ul style="list-style-type: none"> <li>• Lidhni kabllo e energjisë.</li> <li>• Shkoni te pajisja dhe ndizni.</li> <li>• Përpikuni një prizë tjetër.</li> <li>• Shërbejeni pajisjen.</li> <li>• Prisni deri në 5 minuta.</li> </ul>
Pajisja nuk thith pluhur	<ul style="list-style-type: none"> <li>• Filtri është i mbushur ose i bllokuar.</li> </ul>	<ul style="list-style-type: none"> <li>• Zëvendësoni filtrin.</li> <li>• Pastroni pjesët e bllokuara.</li> </ul>
Pajisja punon me një volum më të lartë sesa normalisht	<ul style="list-style-type: none"> <li>• Pjesë janë bllokuar në pjesën e pastrimit.</li> </ul>	<ul style="list-style-type: none"> <li>• Hiqni pjesët e bllokuara.</li> </ul>

### Ndalimi i saktë i këtij produkti



- Kjo shenjë tregon se ky produkt nuk duhet të hedhet me mbeturinat e tjera shtëpiake në të gjithë BE-në.
- Për të parandaluar dëmtimin e mundshëm të mjedisit ose shëndetit njerëzor nga hedhja e pa kontrolluar e mbeturinave, ricikloni atë me përgjegjësi për të promovuar rihvendosjen e qëndrueshme të burimeve materiale.
- Për të kthyer pajisjen tuaj të përdorur, ju lutemi përdorni sistemeshin e kthimit dhe mbledhjes ose kontaktini shitësin ku është blerë produkti. Ata mund të marrin këtë produkt për ricikim të sigurt të mjedisit.

МОЛЯ ВНИМАТЕЛНО ПРОЧЕТЕ РЪКОВОДСТВОТО ЗА УПОТРЕБА НА УРЕДА ТЪЙ КАТО МОЖЕ ДА СЪДЪРЖА ИНФОРМАЦИЯ ЗА РАЗЛИЧНИ МОДЕЛИ ВАШИЯТ УРЕД Е ВЪЗМОЖНО ДА НЕ СЪДЪРЖА ИНФОРМАЦИЯ ЗА ФУНКЦИИТЕ, СОПОМЕНЕНИ В ТОВА РЪКОВОДСТВО. ТОЗИ ЕЗИК Е ПРЕВЕДЕН С ПОМОЩТА НА ИЗКУСТВЕН ИНТЕЛЕКТ.

## **ОБЩИ ИНСТРУКЦИИ ЗА БЕЗОПАСНОСТ И ПРЕДУПРЕЖДЕНИЯ**

- Преди да използвате това устройство, моля, прочетете внимателно ръководството за употреба.
- Моля, уверете се, че номиналното напрежение е същото като напрежението, което използвате.
- Моля, запазете инструкциите, гаранционния сертификат, касовата бележка и ако е възможно, кашона с вътрешната опаковка!
- Устройството е предназначено изключително за лична употреба и не за търговска употреба, не за професионална употреба!
- Винаги изваждайте щепсела от контакта, когато устройството не се използва, когато прикачвате аксесоари, почиствате устройството или когато се появи нарушение. Изключете устройството предварително. Хванете за щепсела, а не за кабела.
- За да защитите децата от опасности, свързани с електрически уреди, никога не ги оставяйте без надзор с устройството. Съответно, когато избирате място за устройството, направете го така, че децата да нямат достъп до него. Внимавайте да не позволявате на кабела да виси.
- Редовно проверявайте устройството и кабела за повреди. Ако има повреда от какъвто и да е вид, устройството не трябва да се използва.
- Не позволявайте на децата да играят с устройството. Не позволявайте на децата да играят с опаковъчни материали като найлонови торбички.
- Този уред може да се използва от деца на 8 години и повече и от лица с физически, сетивни или умствени увреждания или липса на опит и знания, при условие че са под надзор или са получили инструкции за безопасно използване на уреда и разбират възможните рискове. Почистването и поддръжката не трябва да се извършват от деца, освен ако не са под 8 години и не са под надзор.
- Не ремонтирайте устройството сами, а се консултирайте с упълномощен специалист в случай на проблем.
- По съображения за безопасност, повреден или повреден захранващ кабел може да бъде заменен само с еквивалентен кабел от производителя, нашия сервизен отдел или квалифицирано лице.
- Дръжте устройството и кабела далеч от топлина, пряка слънчева светлина, влага, остри ръбове и други подобни.
- Изключвайте устройството и го изваждайте от контакта, когато не

го използвате.

- Използвайте само оригинални аксесоари, предоставени от доставчика.
- Не използвайте устройството на открито. (Освен ако устройството не е проектирано за употреба на открито.) Винаги го предпазвайте от нулеви или поднулеви температури.
- Никога не използвайте в близост до вода (ваната, мивката и др.). Уредът не трябва да бъде изложен на дъжд или влага. Използвайте устройството само когато ръцете ви са сухи.
- Ако устройството падне във вода, изключете го, преди да го извадите от водата. Не докосвайте водния източник. Устройството трябва да бъде проверено от специалист, преди да бъде използвано отново. За да се избегне риск от електрически шок, не почиствайте устройството с вода и не го потапяйте във вода.
- Използвайте устройството само за предвидената цел.
- Това устройство може да бъде използвано само когато е свързано с електрически контакт, който е заземен и инсталиран съгласно нормативните изисквания. Уверете се, че подаваното напрежение отговаря на напрежението, посочено на табелката.
- Щети, настъпили при използване на устройството за цели, различни от тези, посочени в инструкциите, или при неправилна употреба или непрофесионален ремонт, не се покриват от гаранцията.
- Винаги използвайте устройството върху равна и хоризонтална повърхност.
- Не използвайте устройството повече след падане върху твърда повърхност от височина. Дори невидими повреди могат да имат отрицателен ефект върху функционалната безопасност на устройството. Устройството може да бъде използвано само след проверка от професионалист.
- Никога не носете или дърпайте устройството, хващайки само охранващия кабел, тъй като това може да доведе до късо съединение поради скъсване на кабела. Не прегъвайте, не стискайте и не дърпайте охранващия кабел върху остри ръбове.
- Ако има вентилационен отвор, не го покривайте. Не изсипвайте течности или прах в вентилационните отвори.
- Не вкарвайте пръсти или други предмети в откритите части на устройството.
- Не поемаме отговорност за щети, причинени от неправилна употреба или неспазване на тези инструкции.
- Моля, не използвайте прахосмукачката за почистване на детергенти, керосин, стъклени отломки, игли, сажди, мокра прах, кибрит и други предмети.

## ПОЗНАЙТЕ СВОЯТА СТИК ПРАХОСМУКАЧКА

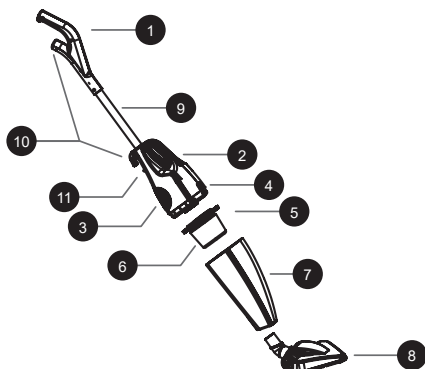

1. Ергономична дръжка
2. Превключвател Вкл./Изкл.
3. Основно тяло на мотора
4. Заклучващ механизъм на контейнера за прах
5. Камера на филтъра
6. Филтър
7. Контейнер за прах
8. Ергономичен подов накрайник
9. Алюминиев елоксиран удължител
10. Куки за кабел
11. Заклучваща скоба

**ЗАБЕЛЕЖКА:** Преди първа употреба извадете уреда и аксесоарите от кутията. Проверете за евентуални повреди и дефекти. Ако има неизправност или повреда на уреда, не го използвайте и се свържете с оторизиран сервис.

**ВНИМАНИЕ!** Преди да започнете сглобяването на уреда, за да избегнете наранявания, уверете се, че щепселът не е включен в контакта. Преди всяка употреба проверявайте уреда и кабела за евентуални повреди.

### СГЛОБЯВАНЕ НА УРЕДА

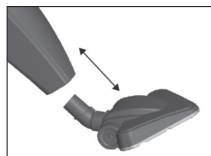

- Свържете триъгълния подов накрайник (9) към входа на контейнера за прах (8), като за целта натиснете подовия накрайник в отвора на контейнера за прах.

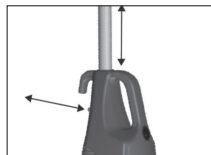

- Свържете тръбата (1) с ергономичната дръжка към основното тяло (3).
- За целта повдигнете заключващата скоба (11) и след това вкарайте тръбата (1) с ергономичната дръжка към основното тяло (3), като натиснете. Уверете се, че дръжката е заключена.
- Вашата прахосмукачка вече е готова за употреба.

### КАК ДА ИЗПОЛЗВАТЕ

- Преди всяка употреба проверявайте уреда и кабела за евентуални повреди.
- Преди да пуснете уреда в действие, уверете се, че филтърът на контейнера за прах е правилно поставен.
- Инсталирайте триъгълния подов накрайник.
- Свържете захранващия кабел.
- Включете прахосмукачката, като натиснете бутона “ВКЛ./ИЗКЛ.”

### СЛЕД УПОТРЕБА

- Веднага след като приключите с почистването, извършете следните действия. Не оставяйте уреда на открито.
- Изключете уреда, като използвате бутона Вкл./Изкл.
- След това изключете щепсела от контакта.
- Увийте кабела около куки за кабел.
- Не оставяйте прахосмукачката си близо до устройствата, излъчващи топлина, като печки, радиатори, или на места, изложени на пряка слънчева светлина.

**ЗАБЕЛЕЖКА!** Използвайте само оригиналните филтри, предоставени от производителя. Така ще осигурите перфектно филтриране.

## КАК ДА ИЗПРАЗНИТЕ КОШЧЕТО ЗА ПРАХ

- Винаги използвайте прахосмукачката си с монтиран филтър за прах.
- За да използвате уреда си с максимална производителност и за по-дълго време, кошчето за прах трябва да се изпразва и почиства след всяка употреба.
- След като свалите подовата приставка, отворете кошчето, като натиснете бутона за отваряне на кошчето за прах.
- Изпразнете кошчето, като извадите филтъра за прах.
- Разклатете текстилния филтър, който е монтиран около филтъра за прах. Следвайте инструкциите в раздел "Почистване и поддръжка".
- След като монтирате филтъра за прах, поставете го обратно в кошчето.
- Поставете кошчето обратно в основното тяло.

## ПОЧИСТВАНЕ И ПОДДРЪЖКА

**ВНИМАНИЕ!** Преди почистване или сервизиране на вашата прахосмукачка винаги я изключвайте и извадете щепсела от контакта.

- Не използвайте почистващи препарати на алкохолна или разтворителна основа. В противен случай вашият уред може да се повреди.
- Почиствайте уреда си с мека и леко влажна кърпа. По същия начин, при необходимост, можете да почистите контейнера за прах. Аксесоарите за под трябва да се проверяват за запушвания и да се почистват периодично.
- Можете да почистите текстилния филтър, като изтупате праха от него или леко изчеткате външната му част. Той може да се пере на всеки 5-7 използвания. След като изтупате праха от филтъра, измийте чистата част, като я държите под студена или топла вода. Изчакайте филтърът да изсъхне напълно и го поставете обратно.

**ЗАБЕЛЕЖКА!** Текстилният филтър трябва да се сменя на всеки 6 месеца.

## ЛЕКИ НЕИЗПРАВНОСТИ И РЕШЕНИЯ

Вашият уред е проверен за дефекти с цел контрол на качеството. Въпреки това, ако по някаква причина не работи, моля, опитайте решенията в следващата таблица, преди да се свържете с оторизиран сервиз.

Проблем	Възможна причина	Решение
Уредът не работи.	<ul style="list-style-type: none"> <li>• Уредът не е включен в контакта.</li> <li>• Уредът не е включен.</li> <li>• Няма захранване от контакта.</li> <li>• Електрическият кабел е повреден.</li> <li>• Защитата на мотора е активирана.</li> </ul>	<ul style="list-style-type: none"> <li>• Включете електрическият кабел.</li> <li>• Включете уреда.</li> <li>• Опитайте с друг контакт.</li> <li>• Обърнете се към сервиза.</li> <li>• Изчакайте максимум 5 минути.</li> </ul>
Уредът не почиства.	<ul style="list-style-type: none"> <li>• Филтърът е пълен или запушен.</li> </ul>	<ul style="list-style-type: none"> <li>• Сменете филтъра.</li> <li>• Почистете запушения участък.</li> </ul>
Уредът работи по-шумно от нормалното.	<ul style="list-style-type: none"> <li>• Части са заседнали в почистващия участък.</li> </ul>	<ul style="list-style-type: none"> <li>• Премахнете заседналите части.</li> </ul>

### Правилно изхвърляне на този продукт



- Тази маркировка показва, че този продукт не трябва да се изхвърля с другите битови отпадъци в цяла Европейския съюз.
- За да се предотврати възможно вреди за околната среда или човешкото здраве от неконтролирано изхвърляне на отпадъци, рециклирайте го отговорно, за да се насърчи устойчивото повторно използване на материалните ресурси.
- За връщане на използвания от вас уред, моля, използвайте системите за връщане и събиране или се свържете с търговеца, от който сте закупили продукта. Те могат да вземат този продукт за екологично безопасно рециклиране.

ΠΑΡΑΚΑΛΟΥΜΕ ΣΗΜΕΙΩΣΤΕ: ΤΟ ΕΓΧΕΙΡΙΔΙΟ ΤΗΣ ΣΥΣΚΕΥΗΣ ΜΠΟΡΕΙ ΝΑ ΔΗΜΙΟΥΡΓΗΘΕΙ ΓΙΑ ΠΕΡΙΣΣΟΤΕΡΑ ΑΠΟ ΕΝΑ ΜΟΝΤΕΛΛΟ. ΟΙ ΛΕΙΤΟΥΡΓΙΕΣ ΠΟΥ ΔΕΝ ΠΕΡΙΕΧΕΙ Ο ΔΙΔΟΣ ΣΑΣ ΕΞΟΠΛΙΣΜΟΣ ΜΠΟΡΕΙ ΝΑ ΚΑΤΑΓΡΑΦΟΥΝ ΣΤΟ ΕΓΧΕΙΡΙΔΙΟ. ΑΥΤΗ Η ΓΛΩΣΣΑ ΕΧΕΙ ΜΕΤΑΦΡΑΣΤΕΙ ΜΕ ΤΗ ΒΟΗΘΕΙΑ ΤΕΧΝΗΤΗΣ ΝΟΗΜΟΣΥΝΗΣ.

## ΓΕΝΙΚΕΣ ΟΔΗΓΙΕΣ ΑΣΦΑΛΕΙΑΣ ΚΑΙ ΠΡΟΕΙΔΟΠΟΙΗΣΕΙΣ

- Πριν χρησιμοποιήσετε αυτήν τη συσκευή, παρακαλούμε να διαβάσετε προσεκτικά το εγχειρίδιο οδηγιών.
- Βεβαιωθείτε ότι η ονομαστική τάση είναι η ίδια με την τάση που χρησιμοποιείτε.
- Παρακαλούμε να διατηρήσετε τις οδηγίες, το πιστοποιητικό εγγύησης, την απόδειξη πώλησης και, αν είναι δυνατόν, το κουτί με τη συσκευασία εσωτερικού.
- Η συσκευή προορίζεται αποκλειστικά για ιδιωτική χρήση και όχι για εμπορική ή επαγγελματική χρήση!
- Αφαιρείτε πάντα το βύσμα από την πρίζα όποτε η συσκευή δεν χρησιμοποιείται, όταν προσαρτάτε εξαρτήματα, κατά τον καθαρισμό της συσκευής ή σε περίπτωση δυσλειτουργίας. Απενεργοποιήστε πρώτα τη συσκευή. Τραβήξτε το βύσμα, όχι το καλώδιο.
- Για να προστατεύσετε τα παιδιά από τους κινδύνους ηλεκτρικών συσκευών, μην τα αφήνετε ποτέ χωρίς επίβλεψη με τη συσκευή. Επομένως, κατά την επιλογή της θέσης για τη συσκευή σας, φροντίστε να είναι σε σημείο που τα παιδιά δεν έχουν πρόσβαση. Προσέξτε να μην κρέμεται το καλώδιο.
- Ελέγχετε τη συσκευή και το καλώδιο τακτικά για ζημιές. Εάν υπάρχει οποιαδήποτε ζημιά, η συσκευή δεν πρέπει να χρησιμοποιείται.
- Μην επιτρέπετε στα παιδιά να παίζουν με τη συσκευή. Μην αφήνετε τα παιδιά να παίζουν με υλικά συσκευασίας, όπως πλαστικές σακούλες.
- Αυτή η συσκευή μπορεί να χρησιμοποιηθεί από παιδιά ηλικίας 8 ετών και άνω, καθώς και από άτομα με σωματικές, αισθητηριακές ή διανοητικές αναπηρίες ή έλλειψη εμπειρίας και γνώσεων, υπό την προϋπόθεση ότι επιτηρούνται ή έχουν λάβει οδηγίες για την ασφαλή χρήση της συσκευής και κατανοούν τους πιθανούς κινδύνους. Ο καθαρισμός και η συντήρηση δεν πρέπει να γίνονται από παιδιά εκτός εάν είναι ηλικίας άνω των 8 ετών και βρίσκονται υπό επίβλεψη.
- Μην επισκευάζετε μόνοι σας τη συσκευή, αλλά συμβουλευτείτε έναν εξουσιοδοτημένο ειδικό σε περίπτωση προβλήματος.
- Για λόγους ασφαλείας, ένα κατεστραμμένο ή φθαρμένο καλώδιο τροφοδοσίας μπορεί να αντικατασταθεί μόνο από ισοδύναμο καλώδιο από τον κατασκευαστή, το τμήμα εξυπηρέτησης πελατών μας ή κάποιο εξειδικευμένο άτομο.
- Κρατήστε τη συσκευή και το καλώδιο μακριά από θερμότητα, άμεσο ηλιακό φως, υγρασία, αιχμηρές ακμές και παρόμοια.
- Απενεργοποιήστε τη συσκευή και αποσυνδέστε την όταν δεν τη

χρησιμοποιείτε.

- Χρησιμοποιείτε μόνο αυθεντικά εξαρτήματα που παρέχονται από τον προμηθευτή.
- Μην χρησιμοποιείτε τη συσκευή σε εξωτερικούς χώρους (εκτός εάν έχει σχεδιαστεί για εξωτερική χρήση). Πάντα να την προστατεύετε από θερμοκρασίες μηδέν ή κάτω από το μηδέν.
- Μην τη χρησιμοποιείτε ποτέ κοντά σε νερό (μπανιέρα, νεροχύτης κ.λπ.). Η συσκευή δεν πρέπει να εκτίθεται σε βροχή ή υγρασία. Χρησιμοποιείτε τη συσκευή μόνο όταν τα χέρια σας είναι στεγνά.
- Εάν η συσκευή πέσει στο νερό, αποσυνδέστε την πριν την αφαιρέσετε από το νερό. Μην αγγίζετε την πηγή νερού. Η συσκευή πρέπει να ελεγχθεί από ειδικό πριν χρησιμοποιηθεί ξανά. Για να αποφύγετε τον κίνδυνο ηλεκτροπληξίας, μην καθαρίζετε τη συσκευή με νερό ούτε να την εμβαπτίζετε σε νερό.
- Χρησιμοποιείτε τη συσκευή μόνο για τον προβλεπόμενο σκοπό.
- Αυτή η συσκευή πρέπει να λειτουργεί μόνο όταν είναι συνδεδεμένη σε γειωμένη πρίζα εγκατεστημένη σύμφωνα με τους κανονισμούς. Βεβαιωθείτε ότι η τάση παροχής αντιστοιχεί στην τάση που αναφέρεται στην πινακίδα τύπου.
- Ζημιές που προκύπτουν από χρήση της συσκευής για σκοπούς διαφορετικούς από αυτούς που ορίζονται στις οδηγίες ή από λανθασμένη χρήση ή επισκευή από μη εξειδικευμένους δεν καλύπτονται από την εγγύηση.
- Χρησιμοποιείτε πάντα τη συσκευή σε επίπεδη και οριζόντια επιφάνεια.
- Η συσκευή δεν πρέπει να χρησιμοποιείται πλέον σε περίπτωση πτώσης σε σκληρή επιφάνεια από ύψος. Ακόμα και αόρατες ζημιές μπορεί να προκαλέσουν αρνητικές επιπτώσεις στη λειτουργική ασφάλεια της συσκευής. Η συσκευή μπορεί να χρησιμοποιηθεί μόνο μετά από έλεγχο από επαγγελματία.
- Μην μεταφέρετε ή τραβάτε τη συσκευή κρατώντας το βύσμα, καθώς υπάρχει κίνδυνος βραχυκυκλώματος λόγω σπασίματος του καλωδίου. Μην λυγίζετε, πιέζετε ή τραβάτε το καλώδιο πάνω από αιχμηρές ακμές.
- Εάν υπάρχει άνοιγμα εξαερισμού, μην το καλύπτετε. Μην ρίχνετε υγρά ή σκόνη στις οπές εξαερισμού.
- Μην εισάγετε δάχτυλα ή άλλα αντικείμενα στα ανοικτά μέρη της συσκευής.
- Δεν φέρουμε ευθύνη για ζημιές που προκαλούνται από ακατάλληλη χρήση ή μη συμμόρφωση με αυτές τις οδηγίες.
- Μην χρησιμοποιείτε την ηλεκτρική σκούπα για να καθαρίσετε απορρυπαντικό, κηροζίνη, θραύσματα γυαλιού, βελόνες, αιθάλη, υγρά σκόνη, σπύρα και άλλα αντικείμενα.

## ΓΝΩΡΙΣΤΕ ΤΗΝ ΗΛΕΚΤΡΙΚΗ ΣΚΟΥΠΑ ΣΤΙΚ

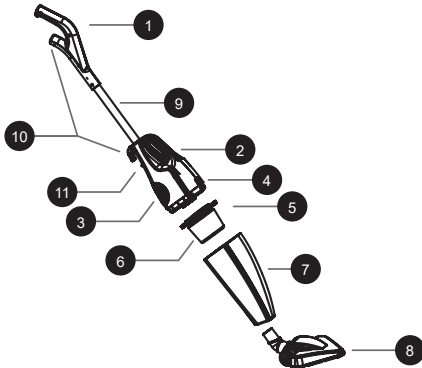

1. Εργονομική λαβή
2. Διακόπτης On/Off
3. Κύριο σώμα του μοτέρ
4. Μηχανισμός κλειδώματος κάδου σκόνης
5. Θάλαμος φίλτρου
6. Φίλτρο
7. Κάδος σκόνης
8. Εργονομικό εργαλείο δαπέδου
9. Επεκτάσιμος σωλήνας από ανοδιωμένο αλουμίνιο
10. Άγκιστρα καλωδίου
11. Κλειδώμα ασφάλειας

**ΣΗΜΕΙΩΣΗ:** Πριν από την πρώτη χρήση, αφαιρέστε τη συσκευή και τα εξαρτήματα από τη συσκευασία. Ελέγξτε για τυχόν ζημιές και ελαττώματα. Εάν υπάρχει οποιαδήποτε δυσλειτουργία ή ζημιά στη συσκευή, μην τη χρησιμοποιήσετε και επικοινωνήστε με ένα Εξουσιοδοτημένο Σέρβις.

**ΠΡΟΣΟΧΗ!** Πριν ξεκινήσετε τη συναρμολόγηση της συσκευής, για να μην προκληθούν τραυματισμοί, βεβαιωθείτε ότι το φως δεν είναι συνδεδεμένο στην πρίζα. Πριν από κάθε χρήση, ελέγχετε τη συσκευή και το καλώδιο για τυχόν ζημιές.

## ΣΥΝΑΡΜΟΛΟΓΗΣΗ ΤΗΣ ΣΥΣΚΕΥΗΣ

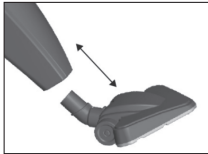

- Συνδέστε το τριγωνικό εξάρτημα δαπέδου (9) στην είσοδο του κάδου σκόνης (8). Για αυτό, σπρώξτε το εξάρτημα δαπέδου στην είσοδο του κάδου σκόνης.

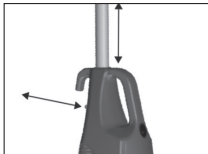

- Συνδέστε τον σωλήνα (1) με την εργονομική λαβή στο κύριο σώμα (3).
- Για αυτό, σηκώστε προς τα πάνω την ασφάλεια κλειδώματος (11) και στη συνέχεια εισάγετε τον σωλήνα (1) με την εργονομική λαβή στο κύριο σώμα (3) πιέζοντας. Βεβαιωθείτε ότι η λαβή είναι κλειδωμένη.
- Η ηλεκτρική σας σκούπα είναι έτοιμη για χρήση.

## ΠΩΣ ΝΑ ΧΡΗΣΙΜΟΠΟΙΗΣΕΤΕ ΤΗ ΣΥΣΚΕΥΗ

- Πριν από κάθε χρήση, ελέγχετε τη συσκευή και το καλώδιο για τυχόν ζημιές.
- Πριν λειτουργήσετε τη συσκευή σας, βεβαιωθείτε ότι το φίλτρο του κάδου σκόνης έχει τοποθετηθεί σωστά.
- Τοποθετήστε το τριγωνικό εξάρτημα δαπέδου.
- Συνδέστε το καλώδιο τροφοδοσίας.
- Ενεργοποιήστε τη σκούπα πατώντας το κουμπί "ON/OFF".

## ΜΕΤΑ ΤΗ ΧΡΗΣΗ

- Αμέσως μετά το τέλος του καθαρισμού, εκτελέστε τις παρακάτω ενέργειες. Μην αφήνετε τη συσκευή σε ανοιχτό χώρο.
- Σβήστε τη συσκευή χρησιμοποιώντας τον διακόπτη On/Off.
- Στη συνέχεια, αποσυνδέστε τη συσκευή από την πρίζα.
- Τυλίξτε το καλώδιο γύρω από τα άγκιστρα καλωδίου.
- Μην αφήνετε τη σκούπα κοντά σε συσκευές που εκπέμπουν θερμότητα, όπως φούρνοι, καλοριφέρ ή σε σημεία εκτεθειμένα σε άμεσο ηλιακό φως.

**ΣΗΜΕΙΩΣΗ!** Χρησιμοποιείτε μόνο τα αυθεντικά φίλτρα που παρέχονται από την εταιρεία. Με αυτόν τον τρόπο, εξασφαλίζετε τέλεια διήθηση.

## ΠΩΣ ΝΑ ΑΔΕΙΑΣΕΤΕ ΤΟ ΔΟΧΕΙΟ ΣΚΟΝΗΣ

- Χρησιμοποιείτε πάντα την ηλεκτρική σας σκούπα με το φίλτρο σκόνης τοποθετημένο.
- Για να χρησιμοποιείτε τη συσκευή σας με μέγιστη απόδοση και για μεγάλο χρονικό διάστημα, το δοχείο σκόνης πρέπει να αδειάζεται και να καθαρίζεται μετά από κάθε χρήση.
- Αφαιρέστε το εξάρτημα δαπέδου και ανοίξτε το δοχείο πιέζοντας το κουμπί ανοίγματος του δοχείου σκόνης.
- Αδειάστε το δοχείο αφαιρώντας το φίλτρο σκόνης που βρίσκεται μέσα σε αυτό.
- Τινάξτε το πανί φίλτρου που είναι τοποθετημένο γύρω από το φίλτρο σκόνης. Ακολουθήστε τις οδηγίες «Καθαρισμού και Συντήρησης».
- Μετά την τοποθέτηση του φίλτρου σκόνης, εισάγετε το φίλτρο στο δοχείο.
- Τοποθετήστε το δοχείο στη βασική μονάδα.

## ΚΑΘΑΡΙΣΜΟΣ ΚΑΙ ΣΥΝΤΗΡΗΣΗ

**ΠΡΟΣΟΧΗ!** Πριν καθαρίσετε ή συντηρήσετε την ηλεκτρική σας σκούπα, πάντα να την απενεργοποιείτε και να την αποσυνδέετε από την πρίζα.

- Μην χρησιμοποιείτε καθαριστικά που περιέχουν αλκοόλ ή διαλύτες. Διαφορετικά, η συσκευή σας μπορεί να υποστεί ζημιά.
- Καθαρίστε τη συσκευή σας με ένα μαλακό και ελαφρώς υγρό πανί. Με τον ίδιο τρόπο, μπορείτε να καθαρίσετε το δοχείο σκόνης όταν χρειάζεται. Το εξάρτημα δαπέδου πρέπει να ελέγχεται για εμπόδια και να καθαρίζεται τακτικά.
- Μπορείτε να καθαρίσετε το πανί φίλτρου είτε τινάζοντας τη σκόνη είτε βουρτσίζοντας απαλά την εξωτερική του επιφάνεια. Είναι πλεονέμενο κάθε 5-7 χρήσεις. Αφού τινάξετε τη σκόνη από το φίλτρο, πλύνετε το καθαρό μέρος κάτω από κρύο ή ζεστό νερό, περιμένετε να στεγνώσει πλήρως το φίλτρο και τοποθετήστε το ξανά.

**ΣΗΜΕΙΩΣΗ!** Το πανί φίλτρου πρέπει να αντικαθίσταται κάθε 6 μήνες.

## ΑΠΛΑ ΠΡΟΒΛΗΜΑΤΑ ΚΑΙ ΛΥΣΕΙΣ

Η συσκευή σας έχει ελεγχθεί για τυχόν ελαττώματα για σκοπούς ποιοτικού ελέγχου. Ωστόσο, αν δεν λειτουργεί για οποιονδήποτε λόγο, δοκιμάστε τις λύσεις στον παρακάτω πίνακα πριν επικοινωνήσετε με το εξουσιοδοτημένο σέρβις.

Σφάλμα	Πιθανή αιτία	Λύση
Η συσκευή δεν λειτουργεί	<ul style="list-style-type: none"> <li>• Δεν είναι συνδεδεμένη στην πρίζα.</li> <li>• Η συσκευή δεν είναι ενεργοποιημένη.</li> <li>• Δεν υπάρχει ρεύμα από την πρίζα.</li> <li>• Το καλώδιο ρεύματος είναι κατεστραμμένο.</li> <li>• Η προστασία του κινητήρα είναι ενεργοποιημένη.</li> </ul>	<ul style="list-style-type: none"> <li>• Συνδέστε το καλώδιο ρεύματος.</li> <li>• Ενεργοποιήστε τη συσκευή.</li> <li>• Δοκιμάστε μια διαφορετική πρίζα.</li> <li>• Συντηρήστε τη συσκευή.</li> <li>• Περιμένετε για μέγιστο 5 λεπτά.</li> </ul>
Η συσκευή δεν αναρροφά	<ul style="list-style-type: none"> <li>• Το φίλτρο είναι γεμάτο ή φραγμένο.</li> </ul>	<ul style="list-style-type: none"> <li>• Αντικαταστήστε το φίλτρο.</li> <li>• Καθαρίστε το φραγμένο τμήμα.</li> </ul>
Η συσκευή λειτουργεί με πιο δυνατούς θορύβους από το κανονικό	<ul style="list-style-type: none"> <li>• Αντικείμενα έχουν μπλοκάρει στο τμήμα αναρρόφησης.</li> </ul>	<ul style="list-style-type: none"> <li>• Αφαιρέστε τα μπλοκαρισμένα αντικείμενα.</li> </ul>

### ΣΩΣΤΗ ΔΙΑΘΕΣΗ ΑΥΤΟΥ ΤΟΥ ΠΡΟΪΟΝΤΟΣ



- Αυτή η σήμανση υποδεικνύει ότι αυτό το προϊόν δεν πρέπει να απορρίπτεται μαζί με άλλα οικιακά απορρίμματα σε ολόκληρη την ΕΕ.
- Για να αποτραπούν δυνητικές βλάβες στο περιβάλλον ή στην ανθρώπινη υγεία από την ανεξέλεγκτη απόρριψη απορριμμάτων, ανακυκλώστε το υπεύθυνα για να προωθήσετε την αειφόρο επαναχρησιμοποίηση των υλικών πόρων.
- Για να επιστρέψετε τη χρησιμοποιημένη σας συσκευή, χρησιμοποιήστε τα συστήματα επιστροφής και συλλογής ή επικοινωνήστε με τον πωλητή από τον οποίο αγοράσατε το προϊόν. Μπορούν να πάρουν αυτό το προϊόν για ασφαλή ανακύκλωση προς όφελος του περιβάλλοντος.

### التعليمات العامة للسلامة والتحذيرات

- قبل استخدام هذا الجهاز، يُرجى قراءة دليل التعليمات بعناية
- يُرجى التأكد من أن الجهد الكهربائي المُحدد هو نفسه الجهد الذي تستخدمه
- يُرجى الاحتفاظ بالتعليمات وشهادة الضمان وإيصال البيع، وإذا أمكن، الكرتون مع التغليف الداخلي
- الجهاز مخصص للاستخدام الشخصي فقط وليس للاستخدام التجاري أو المهني
- قم دائمًا بفصل القابس من المقبس الكهربائي كلما لم يكن الجهاز قيد الاستخدام، وعند تركيب الأجزاء الإضافية أو تنظيف الجهاز أو حدوث أي عطل أطفئ الجهاز قبل ذلك اسحب القابس وليس الكابل
- لحماية الأطفال من مخاطر الأجهزة الكهربائية، لا تتركهم دون رقابة مع الجهاز لذلك، عند اختيار مكان الجهاز، تأكد من أن الأطفال لا يستطيعون الوصول إليه احرص على ألا يتدلى الكابل
- افحص الجهاز والكابل بانتظام للتأكد من عدم وجود تلف إذا كان هناك أي تلف، فلا يجب استخدام الجهاز
- لا تسمح للأطفال باللعب بالجهاز ولا تسمح لهم باللعب بمواد التغليف مثل الأكياس البلاستيكية
- يمكن للأطفال الذين تبلغ أعمارهم 8 سنوات وأكثر، والأشخاص الذين يعانون من إعاقات جسدية أو حسية أو عقلية، أو يفتقرون إلى الخبرة والمعرفة، استخدام هذا الجهاز بشرط أن يكونوا تحت الإشراف أو قد تلقوا التعليمات حول كيفية استخدام الجهاز بأمان وفهم المخاطر المحتملة يجب ألا يقوم الأطفال بتنظيف الجهاز أو صيانته ما لم يكونوا تحت سن 8 سنوات وتحت الإشراف
- لا تقم بإصلاح الجهاز بنفسك، بل استشر خبيرًا معتمدًا في حالة وجود مشكلة
- لأسباب تتعلق بالسلامة، يجب استبدال كابل الطاقة المكسور أو التالف بكابل مكافئ من الشركة المصنعة أو قسم خدمة العملاء الخاص بنا أو شخص مؤهل مماثل
- احتفظ بالجهاز والكابل بعيدًا عن الحرارة وأشعة الشمس المباشرة والرطوبة والحواف الحادة وما شابه
- أطفئ الجهاز وافصله عن الكهرباء عندما لا يكون قيد الاستخدام
- استخدم فقط الملحقات الأصلية التي يوفرها المورد
- لا تستخدم الجهاز في الهواء الطلق (ما لم يكن الجهاز مصممًا للاستخدام في الخارج) احرص دائمًا على حمايته من درجات الحرارة الصفرية أو تحت الصفر
- لا تستخدم الجهاز بالقرب من الماء (حوض الاستحمام، الحوض، إلخ) يجب ألا يتعرض الجهاز للمطر أو الرطوبة استخدم الجهاز فقط عندما تكون يداك جافتين
- إذا سقط الجهاز في الماء، افصله قبل إخراجه من الماء لا تلمس مصدر المياه يجب فحص الجهاز من قبل مختص قبل استخدامه مرة أخرى لتجنب خطر الصدمة الكهربائية، لا تقم بتنظيف الجهاز بالماء أو غمره في الماء
- استخدم الجهاز فقط للغرض المخصص له
- يجب تشغيل هذا الجهاز فقط عند توصيله بمقبس أرضي مثبت وفقًا للوائح تأكد من أن جهد الإمداد يتوافق مع الجهد المكتوب على لوحة النوع
- الأضرار التي تحدث عند استخدام الجهاز لأغراض غير تلك المحددة في التعليمات أو عند استخدامه بشكل غير صحيح أو عدم إصلاحه من قبل خبيره لا تغطيها الضمانة
- استخدم الجهاز دائمًا على سطح مستو وأقوي
- يجب عدم استخدام الجهاز بعد سقوطه على سطح صلب من ارتفاع حتى الأضرار غير المرئية قد تسبب تأثيرات سلبية على السلامة الوظيفية للجهاز يمكن استخدام الجهاز فقط بعد فحصه من قبل مختص
- لا تحمل أو تسحب الجهاز عن طريق القابس الكهربائي، حيث يوجد خطر حدوث دائرة قصر بسبب كسر الكابل لا تثني أو تضغط أو تسحب كابل الطاقة على الحواف الحادة
- إذا كان هناك فتحة تهوية، فلا تغطيها لا تصب أي سوائل أو مساحيق في فتحات التهوية
- لا تدخل أصابعك أو أشياء أخرى في الأجزاء المفتوحة من الجهاز
- لا تتحمل أي مسؤولية في حالة حدوث أضرار نتيجة الاستخدام غير السليم أو عدم الامتثال لهذه التعليمات
- يُرجى عدم استخدام المكنتسة الكهربائية لتنظيف المنظفات، الكيروسين، شظايا الزجاج، الإبر، السخام، الغبار الرطب بالماء، أعواد الثقاب، وغيرها من المواد

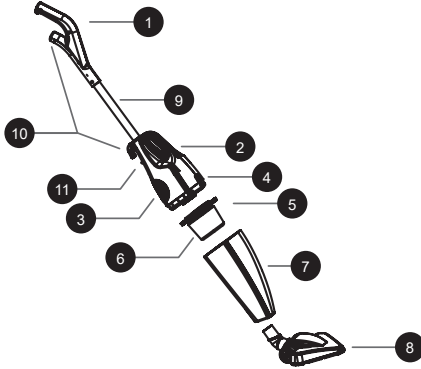

1. مقبض مريح
2. مفتاح تشغيل/إيقاف
3. الجسم الرئيسي للمحرك
4. آلية قفل صندوق الغبار
5. حجرة الفلتر
6. الفلتر
7. صندوق الغبار
8. أداة الأرضيات المريحة
9. جهاز تمديد الألومنيوم المؤكسد
10. خطافات السلك
11. مزلاج القفل

**ملاحظة:** قبل الاستخدام الأول، قم بإزالة الجهاز والملحقات من العبوة. يُرجى التحقق من وجود أضرار أو عيوب. إذا كان هناك أي عطل أو ضرر بالجهاز، لا تستخدم الجهاز واتصل بخدمة معتمدة.

تحذير! قبل البدء في تركيب الجهاز، تجنب الإصابات، تأكد من أن الجهاز غير موصول بالكهرباء. قبل كل استخدام، يُرجى التحقق من الجهاز والسلك للتأكد من عدم وجود أي ضرر

## تركيب الجهاز

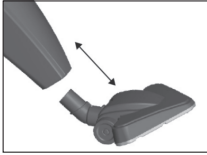

قم بتوصيل أداة الأرضيات المثلثة (9) بمدخل صندوق الغبار (8) لهذا الغرض، ادفع أداة الأرضيات إلى مدخل صندوق الغبار

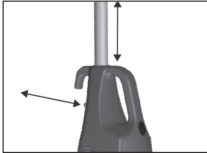

قم بتوصيل الأنبوب (1) مع المقبض المريح بالجسم الرئيسي (3) مع التوصيل الأنبوب (1) مع المقبض المريح في الجسم الرئيسي (3) بالدفق يُرجى التأكد من أن المقبض مُمقفل

الآن مكنتسة الكهربائية جاهزة للاستخدام

## كيفية الاستخدام

- قبل كل استخدام، يُرجى التحقق من الجهاز والسلك للتأكد من عدم وجود أي ضرر
- قبل تشغيل الجهاز، تأكد من أن فلتر صندوق الغبار مثبت بشكل صحيح
- قم بتركيب أداة الأرضيات المثلثة
- قم بتوصيل سلك الطاقة
- "قم بتشغيل المكنتسة الكهربائية بالضغط على زر "تشغيل/إيقاف"

## بعد الاستخدام

- فور الانتهاء من التنظيف، يُرجى القيام بالخطوات التالية لا تترك الجهاز في الهواء الطلق
- قم بإيقاف تشغيل الجهاز باستخدام زر تشغيل/إيقاف
- ثم افصل الجهاز من الكهرباء
- لف السلك حول خطافات السلك
- لا تترك المكنتسة الكهربائية بالقرب من الأجهزة التي تبعث منها الحرارة مثل المواقد أو المشعات أو في أماكن معرضة لأشعة الشمس المباشرة
- ملاحظة! استخدم الفلاتر الأصلية فقط التي يتم توفيرها مع الجهاز بهذه الطريقة، يمكنك الحصول على عملية ترشيح مثالية

## كيفية إفراغ سلة الغبار

- يجب دائماً تشغيل مكبسة الكهرياء مع تركيب فلتر الغبار
- من أجل استخدام جهازك بأقصى أداء ولوقت طويل، يجب إفراغ سلة الغبار وتنظيفها بعد كل استخدام
- بعد إزالة جهاز الأرضية، افتح السلة عن طريق الضغط على زر فتح السلة
- قم بإفراغ السلة عن طريق إزالة فلتر الغبار الموجود بداخلها
- "هز الفلتر القماشي الموجود حول فلتر الغبار اتبع تعليمات "التنظيف والصيانة"
- بعد تركيب فلتر الغبار، أعدّه إلى السلة
- قم بإدخال السلة إلى الجسم الرئيسي

## التنظيف والصيانة

- تحذير! قبل تنظيف أو صيانة مكبستك الكهربائية، يجب دائماً إيقاف تشغيلها وفصلها عن مصدر الكهرباء
- لا تستخدم المواد الكحولية أو المنظفات القائمة على المذيبات وإلا قد يتعرض جهازك للتلف
  - قم بتنظيف جهازك باستخدام قطعة قماش ناعمة ومبللة قليلاً وبالمثل، يمكنك تنظيف سلة الغبار عند الحاجة يجب التحقق من جهاز الأرضية بحثاً عن العوائق وتنظيفه بشكل دوري
  - يمكنك تنظيف الفلتر القماشي إما بهز الغبار عنه أو عن طريق فرش السطح بلطف يمكن غسله كل 5-7 استخدامات بعد هز الغبار عن الفلتر، اغسل الجزء النظيف تحت ماء بارد أو دافئ، انتظر حتى يجف الفلتر، ثم أعد تركيب الفلتر
  - ملاحظة! يجب استبدال الفلتر القماشي كل 6 أشهر

## الأعطال والحلول البسيطة

تم فحص جهازك ضد العيوب لأغراض مراقبة الجودة ومع ذلك، إذا لم يعمل الجهاز لأي سبب من الأسباب، يرجى محاولة الحلول المذكورة في الجدول التالي قبل الاتصال بالخدمة المعتمدة

العلل	السبب المحتمل	الحل
الجهاز لا يعمل	الجهاز غير موصول الجهاز غير مشغل لا يوجد تيار كهربائي من المصدر سلك الكهرياء تالف حماية المحرك مفعلة	يرجى توصيل سلك الكهرياء قم بتشغيل الجهاز جرب مخرج طاقة مختلف قم بصيانة الجهاز يجب الانتظار لمدة أقصاها 5 دقائق
الجهاز لا يمتص الغبار	الفلتر ممتلئ أو مسدود	استبدل الفلتر نظف القسم المسدود
الجهاز يعمل بصوت أعلى من المعتاد	قطع عالق في قسم المكبسة	أزل القطع العالقة

## تصريف صحيح لهذا المنتج

- تشير هذه العلامة إلى أنه يجب عدم التخلص من هذا المنتج مع النفايات المنزلية الأخرى في جميع أنحاء الاتحاد الأوروبي
- لمنع الضرر المحتمل للبيئة أو الصحة البشرية نتيجة التخلص غير المضبوط من النفايات، يُرجى إعادة تدويره بشكل مسؤول لتعزيز إعادة
- استخدام الموارد المادية بشكل مستدام لإرجاع جهازك المستخدم، يرجى استخدام أنظمة الإرجاع والتجميع أو الاتصال بالبائع حيث تم شراء المنتج، يمكنهم أخذ هذا المنتج لإعادة تدويره بطريقة صديقة للبيئة







[www.zilan.com.tr](http://www.zilan.com.tr)



@zilanhome